

The logo for LED STORE is contained within a white square border. The text "LED" is positioned above "STORE" in a bold, white, sans-serif font. The background of the entire page is a vibrant green with abstract, flowing, leaf-like patterns.

LED STORE

EST. 2010

HINNASTO

2024

LedStoren kuvasto

Tervetuloa LedStoren maailmaan! Kädessäsi olevasta kuvastosta löydät tuotteet hintoineen. Hinnat sisältävät alv:n 24 %. Olemme hinnoittelussamme läpinäkyviä ja johdonmukaisia. Pyrimme pitämään hinnat samoina sekä myymälän hintamerkinnoissa, kuvastossa että verkkokaupassa. Pidätämme kuitenkin oikeudet hinnanmuutoksiin ja painovirheisiin.

Kuvastossa esittelemme tarkasti sekä palvelut että tuotteet, mutta lisää tuotekuvia, tarvikkeita ja asennustuotteita on verkkokaupan puolella, osoitteessa **ledstore.fi**.

Vastaamme mielellämme tuotteiden ominaisuuksia ja käyttöä koskeviin kysymyksiin, tervetuloa myymälään! Voit kysyä myös verkkokaupan chat-henkilöltä, emme käytä chat-botteja. Voit myös soittaa tai meilata suoraan haluamallesi ledstorelaiselle. Yhteystietomme ovat kuvaston lopussa.

Ikonien selitykset



Himmennettävä



Värintoistoindeksi

Mitä lähempänä numeroa 100, sen parempi.



Valaisin sis. muuntajan,
kytketään verkkovirtaan (230V).



Kosteussuojaus, ensimmäinen numero on pölynsuojaus ja jälkimmäinen kosteussuojaus. Esim. IP21 kuivaan tilaan, IP44 kosteaan tilaan.



Valaisimessa ei ole muuntajaa
valmiina, valaisimen jännite 12V/24V/36V.



Ketjutettava



Pistotulpalla



Sisällysluettelo

LedStoren palvelut	4
Valopeilit	10
CCT spotit ulos ja sisälle	14
Spotit ulos ja sisälle	26
CCT paneelivalaisimet	38
Sisustus- ja kattovalaisimet	47
Seinävalaisimet	56
Ulkovalaisimet	64
Led-nauhat	74
LED nauha tarvikkeet: Muuntajat, profiilit, komponentit	92
Polttimot	110
Valaistuksen ohjaus: RF, Zigbee ja DALI	116
Tietoa led valoista ja meistä	150

Valaistussuunnittelu, LedStore

Valaistussuunnitelmaa ei kannata jättää viimeiseksi, vaan suunnitella se jo ennen sähkösuunnitelmaa. Näin varmistetaan se, että sähkövedot tulevat sinne, mihin ne on valaistussuunnitelmassa suunniteltu, ja kaikki sisustukselliset ratkaisut tulevat mahdolliseksi. Myös rakenteelliset seikat, kuten sisäkattojen alaslaskut kannattaa suunnitella valaistuksen kanssa käsi kädessä, jotta mahdollinen upotettava valaistus saadaan toteutettua.

Valaistussuunnitteluasiakkaamme pitävät saamastaan palvelusta sillä:

- Suunnitelma auttaa huomattavasti valaisinten valinnassa ja sijoittelussa.
- Suunnitelmassa on huomioitu tilakohtainen valontarve.
- Suunnitelma sisältää tiedot käytetyistä valaisimista (mitat, teho, valonmäärä).
- Suunnitelmapiirros on asiakkaalle nopea ja helppo sähköisen työtilan ansiota.
- Suunnitelma auttaa hahmottamaan valaistuksen hinnan.
- Suunnitelma säästää sähkömiehen aikaa, kun hän voi keskittyä talon muuhun sähköistykseen, valaistussuunnitelman sijaan.

Kaikki maksulliset suunnitelmat piirretään yksilöllisesti pohjakuviin asiakkaan antamien taustatietojen ja toiveiden perusteella. Mukaan liitetään tuotekortit, ideakuvia ja muita suunnitteluun liittyviä tietoja, kuten rakennekuvia.

Suunnitelma toimitetaan asiakkaalle sähköisesti, pdf-muodossa. Hinta sisältää 2 tai 4 muutuskierrosta riippuen tilatusta suunnitelmasta. Mikäli muutuskierroksia halutaan enemmän, veloitamme seuraavista 50 euroa / kpl. Hyödynnämme suunnittelussa pohjakuvien lisäksi julkisivu- ja leikkauskuvia sekä keittiön ja kodinhoitohuoneen suunnitelmia ja muita asiakkaan toimittamia suunnitelmia. Teemme kokonaisuudesta myös tarjouksen.

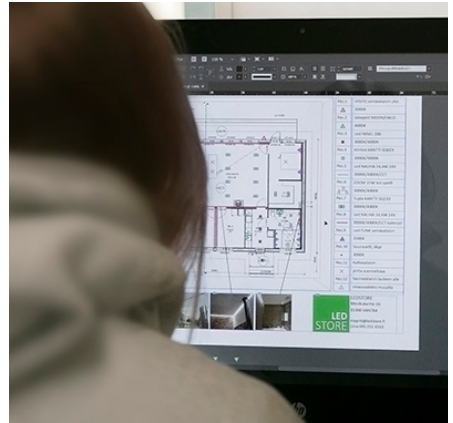

KONSULTAATIO 0 €

- Neuvomme mielellämme esim. pienten remonttikohteiden, kuten keittiön tai kylpyhuoneen valaistuksen uusimisessa tai yhden-kahden huoneen valaistuksen suunnittelussa. Veloituksetonta konsultaatiota on esimerkiksi valmiin sähkösuunnitelman kommentointi tai olemassa olevan valaistuksen päivittäminen ja muutokset. Myös tarjouslaskennan voi tilata konsultaatiopyynnön kautta.
- Parhaan hyödyn konsultaatiosta saat, kun tulet pohjakuvien tai suunnitelmaluonnosten kanssa paikan päälle, jolloin valaisimet voidaan sommitella suoraan pohjakuviin ja saat tarjouksen suunnitelluista tuotteista.

VALAISTUSSUUNNITELMA POHJAKUVAAN 2-4 viikkoa 99 €

- Asiakkaan tarpeen mukaan sisä- ja ulkovalaistuksen suunnittelu koko taloon/asuntoon, valmistuu 2-4 viikossa. Käytämme yksilölliseen suunnitelmaan työaika kohteen tarpeista riippuen jopa 10 tuntia. Sisältää kaksi muutokierrosta.

VALAISTUSSUUNNITELMA POHJAKUVAAN 5-10 päivää 199 €

- Asiakkaan tarpeen mukaan sisä- ja ulkovalaistuksen suunnittelu koko taloon/asuntoon, valmistuu ohituskaistalla 5-10 arkipäivässä. Käytämme yksilölliseen suunnitelmaan työaika kohteen tarpeista riippuen jopa 10 tuntia. Sisältää 2 muutokierrosta.

VALAISTUSSUUNNITELMA POHJAKUVAAN VALON NOPEUDELLA 399 €

- Kun on kiire, tilaa tämä ja valmista on 48 tunnissa! Suunnittelu alkaa heti, ilman jonotusta ja valmista on viimeistään kahden työpäivän kuluttua, jopa aikaisemminkin. Huolehdimme suunnitelmaa tehdessämme halutessasi myös siitä, että kaikki suunnitelman valaisimet ovat heti noudettavissa myymälästä. Sisältää kaksi muutokierrosta.

SISUSTUKSELLINEN VALAISTUSSUUNNITELMA 599 €

- Sisustusarkkitehdin, SIO tekemä suunnittelu alkaa ripeästi, viimeistään 3 arkipäivän kuluttua yhteydenotosta, ja teemme suunnitelman valmiiksi asiakkaan toiveiden mukaan, tavoiteaikataulu noin 2-4 viikkoa. Sisältää neljä muutokierrosta.
- Suunnitelmassa huomioidaan koti kokonaisuutena, ja valaistuksen rooli osana sisustusta sekä tilan ilmettä, jotta se tukee asiakkaiden yksilöllistä tyyliä. Käynti asiakkaan luona mahdollinen, käynti alkaen 240 euroa.

Kundservice och ljusplanering också på svenska. Fråga Harriet!
Customer service and lighting design also in English.

Mittatilauspalvelu, led profiilit

Mittatilauspalvelumme helpottaa led nauhaprojektin toteuttamista monella eri tavalla:

- et tarvitse omia työkaluja profiilien katkaisuun
- et joudu itse tinaamaan led-nauhojen liitosjohtoja tai jatkoksia
- ei ajanhukkaa nauhojen ja profiilien liittämässä
- ei hukkapaloja

LedStoren mittatilauspalvelussa, LedPajalla suunnittelemme kanssasi ja teemme asennusvalmiiksi led nauharatkaisuja:

- keittiön välitilan valaisu
- korostusvalaistus työtasojen alle, saarekkeisiin
- lattiatason tunnelmavalaisu
- portaikon kulkuvalaistus
- vaatekaappien tai vaatehuoneen valaistus
- olohuoneen epäsuora valaistus
- liiketunnistuksella toimiva kaappivalaistus
- työpistevalaistus ripustettavaan profiiliin



Saat tilaamasi tuotteen halutessasi asennusvalmiina, mittojen ja tarpeen mukaan tai voit tilata meiltä myös asennuksen. Suunnittelemme kokonaisuuden kanssasi, jotta lopputuloksesta saadaan mahdollisimman hyvä ja tilaan sopiva. Testaamme kaikki työt ennen luovuttamista, ja annamme valaistukselle toimivuustakuun. Kasaustyö hinnoitellaan kokonaisuuden mukaan 62 €/h, useimmiten karkeasti 31€/profiili.

Mittaan leikatuilla tuotteilla ei ole ilmaista 14 vrk vaihto- ja palautusoikeutta, kuten muissa verkkokauppaostoksissa, joten tarkat mitat tilausvaiheessa ovat tärkeitä.



Asennuspalvelu, 50km säteellä

TOIMINTA-ALUE

Vantaan Koivuhaasta n.50km. Rajoina Kirkkonummi, Mäntsälä ja Porvoo.

MITÄ ASENNAMME

Led-valaisimien (profiilit, spotit, paneelit) asennukset. Valaisinasennuksien lisäksi voimme auttaa älyvalaistuksen ohjelmoinnissa, sekä sähkötoissa.

MITEN ASENNUS ETENEE?

- Ota yhteyttä nettisivun lomakkeen kautta tai soita 050 598 7101 Janne tai 041 311 7717 Marko
- Pyydämme lisätietoa, esim. arvioimme mielellään etänä valokuvasta minkälainen asennusta vaativa paikka on kyseessä. Kuva kertoo aina paljon.
- Kerro tarpeista ja yritämme arvioida kustannuksen. Laskutamme työn toteutuneiden tuntien mukaan 62€/h, sisältäen matka-ajan. Minimi veloitus 3 tuntia. Emme laskuta erillistä kilometrikorvausta.
- Sovitaan asennusaika ja saavutaan paikalle
- Levitellään tavarat joka paikkaan ja aloitetaan työt...
- Mikäli kyseessä on painavan valaisimen asennus, porataan kattoon ennen ripustusta asennusta varten reiät (betoni tai kipsi) ja proput. Lampun asennus tapahtuu ruuveilla proppuihin.
- Kevyt valaisin voidaan ruuvata suoraan suoraan kattoon (kipsi), mutta kevyenkin lampun asennus vaatii ne reiät kattoon jos valaisimen asennus sitä vaatii.
- Johdot kytketään kiinni. Tässä kohtaa onnistuu myös langaton Zigbee asennus.
- Kun kaikki on asiakkaan mielestä ok, niin siivotaan sotkut ja poistutaan hymyillen pois paikalta :)
- Lasku seuraa perästä.



Mittatilauslaskuri, led profiilit

Mittatilauslaskurilla voit laskea hinnan led nauha projektillesi. Laskuri on rakennettu keittiön nauhojen laskemista varten, mutta mikään ei estä laskemasta sillä hintaa myös muille projekteille. Hinta-arvion lisäksi voit halutessasi tilata laskuriin kasaamasi setin.

Laske hinta valmiiksi ja tee tilaus:
<https://laskuri.ledstore.fi>

Laskurin käyttö etenee näin:

1. KEITTIÖN MUOTO, valitset minkä muotoinen ratkaisu on tulossa.
2. KOOT, jossa määrittelet kaikkien profiilien (ja liitosjohtojen) pituudet erikseen.
3. PROFIIILI, valitset haluamasi alumiiniprofiilin.
4. NAUHA, valitset haluamasi led nauhan.
5. HIMMENNIN/KYTKIN, valitset haluamasi ohjauksen.
6. MUUNTAJAT, valitset muuntajan laskurin oikeaksi mitoittamista vaihtoehtoista.
7. YHTEENVETO, näet valintasi ja valitsemiesi tuotteiden hinnat eriteltyinä.
8. TILAUKSEN VAHVISTUS, tietojen täyttö, yhteenvedon lähetyk ja halutessa tilaus.

LED STORE

Miksi LedStore Hyödyt Tarve Ideat Hintaesimerkit Projekti Takuu Laskuri Verkkokauppaan

1 KEITTIÖN MUOTO KOOT PROFIIILI NAUHA HIMMENNIN / KYTKIN MUUNTAJAT YHTEENVETO TILAUKSEN VAHVISTUS

Tervetuloa käyttämään LedStoren "Led nauha keittiö" -laskuria.

1. Valitse keittiön muoto

Keittiön muoto kertoo tarvittavien kulmien määrän. Jokaiseen kulmaan tulee oletuksena noin 5cm väljjohto. Näin oleen kulman astekulma ei ole tarkka.



I-muoto, keittiön led-kiskot eivät jatku kulmissa



L-muoto, keittiön led-kiskot muodostavat yhden kulman



U tai G-muoto keittiön led-kiskot muodostavat kaksi tai useamman kulman

Työtaso

MITAT

Keittiön muoto 1-keittiö (ilman kulmia)

HINTA

YHTEISHINTA: 0.00 €

LAHETA TILAUS

Tarvitsen apua

SEURAAVA

Mikä led PRO?

Avaamme led PRO asiakkaille B2B-tilin, jonka kautta voit ostaa valaisimia jälleenmyyntihintaan ja laskulla yrityksellesi. Neuvomme tuotteiden valinnassa ja suosittelemme projektiisi PRO tason tuotteita. Saat projektin kuin projektin helposti liikkeelle, kun sinulla on tietämystä tuotteistamme.

Kenelle PRO -palvelu on suunnattu?

- Sähköalan ammattilaisille asentajista insinööreihin
- Sähkötarviketuille
- Valaistussuunnittelijoille
- Sisustussuunnittelijoille
- Rakennusliikkeille
- Valaistusta myyville liikkeille

OTA YHTEYTTÄ:

info@ledstore.fi
tarjouslaskenta@ledstore.fi

Miksi tehdä yhteistyötä kanssamme?

- Nopea toimitus- perustuotteet heti varastosta
- Laadukkaat tuotteet:
 - Korkea CRI
 - Ketjutettavuus/nopea asennus
 - Himmennys
 - Hyvä jäähditys
 - Pitkä takuu
 - Monipuoliset ohjausmahdollisuudet
- Mahdollisuus teettää custom-tuotteita tilausmäärän ollessa riittävän suuri
- Mahdollisuus vaikuttaa tuotteiden ominaisuuksiin
- Saat led PAJA-palvelusta valmiiksi rakennetut ja testatut led profiilit

Luo oma valopeilisi!



Peilin koko on valittavissa 10cm pykälän, suorakaide 60cm-180cm, pyöreä 60cm-120cm välillä. Lähes kaikki muodot onnistuvat. Ole yhteydessä, niin laskemme työlle hinnan!

VALOPEILIN LED NAUHA

Parasta korkean värintoiston, pisteettömän valon SOLO 14,4W CCT led nauhaa (CRI98), jossa värit toistuvat sellaisena kuin ne on tarkoitettu. Valon värilämpötilaa voi säätää välillä 2700-5500K. Led nauha antaa 700 luumenia epäsuorasti per metri.

VALOPEILIN RUNKO

Peili 4mm karkaistua lasia ja runko 40mm leveää alumiiniprofiilia. Erityistoiveet peilin kiinnitysaukoista tai niiden sijainnista huomioidaan. Valinnat joko 3cm huurrereunalla tai ilman.

VALOPEILIN OHJAUS

Mittatilaus valopeilissä valon värilämpötilaa ja himmennystä ohjataan langattomasti painikkeella. Painike voidaan kiinnittää ruuveilla tai mukana tulevalla teipillä vapaasti tai halutessaan asentaa standardi 55mm kehyksiin, kuten EXXACT, JUNG ja GIRA. Painike on paristokäyttöinen, eikä vaadi johdotusta. Mukana tuleva painike on P1CCT-ZG ja sitä on saatavana valkoisena ja mustana (+10€).

VALOPEILIN MUUNTAJA

Muuntajana käytämme Zigbee 3.0 laitteita, jonka voit liittää myös kotiautomaatioosi, kuten Philips HUE, Samsung SmartThings, Conbee tai muu Zigbee 3.0 järjestelmä. Muuntajan koko vaihtelee peilin koon mukaan ja on välillä 30-200W. Muuntajassa on sisäinen muisti, eli jos sitä käytetään lisäksi perinteisellä 230V on/off valokatkaisijalla, peili syttyy aina edellisen käyttökerran asetuksilla.

HUOM! Hinta määräytyy mittojen mukaan. Hinnan voi laskea verkkokaupassamme mittatilauspeilien yhteydessä. Peilien toimitusajat ovat tyyppillisesti n. 4 viikkoa.



zigbee

MIRROR-CUSTOM-CCT

496€- 700€

MIRROR-CUSTOM-CCT-round

496€- 864€

Valopeili MOON 600, 11W

800 lumen

Valon väri:

3000K, 4000K ja 5500K

Valaisimen tiedot:

Peili-MOON-600-CCT

Valopeilissä on/off, himmennys, huurunpoisto ja värilämpötilavalitsin kosketuskytkimellä. Asetus jää muistiin, joka värille erikseen.

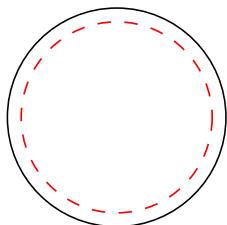

Ø 600mm



Peili-MOON-600-CCT

345€



Valopeilit

Valopeili MOON 800, 15W

1200 lumen

Valon väri:

3000K, 4000K ja 5500K

Valaisimen tiedot:

Peili-MOON-800-CCT

Valopeilissä on/off, himmennys, huurunpoisto ja värilämpötilavalitsin kosketuskytkimellä. Asetus jää muistiin, joka värille erikseen.

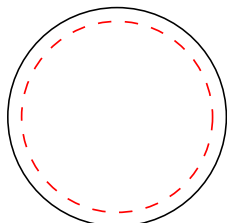

Ø 800mm



Peili-MOON-800-CCT

396€



Valopeili HALO 600 CCT, 15W

1200 lumen

Valon väri:

3000K, 4000K ja 5500K

Valaisimen tiedot:

PEILI-HALO600-CCT-V

Valopeilissä on/off, himmennys, huurunpoisto ja värilämpötilavalitsin kosketuskytkimellä. Asetus jää muistiin, joka värille erikseen.

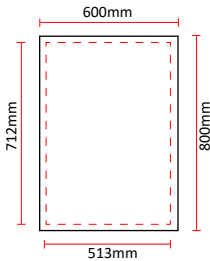

PEILI-HALO600-CCT-V

445€

Valopeili HALO 1200 CCT, 17W

1400 lumen

Valon väri:

3000K, 4000K ja 5500K

Valaisimen tiedot:

Peili-HALO1200-CCT

Valopeilissä on/off, himmennys, huurunpoisto ja värilämpötilavalitsin kosketuskytkimellä. Asetus jää muistiin, joka värille erikseen.

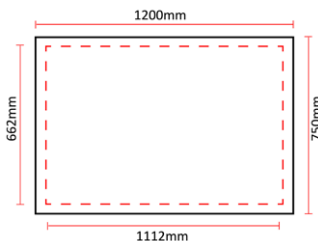

Peili-HALO1200-CCT

575€

Valopeili HALO 800 CCT, 15W

1200 lumen

Valon väri:

3000K, 4000K ja 5500K

Valaisimen tiedot:

Peili-HALO800-CCT

Valopeilissä on/off, himmennys, huurunpoisto ja värilämpötilavalitsin kosketuskytkimellä. Asetus jää muistiin, joka värille erikseen.

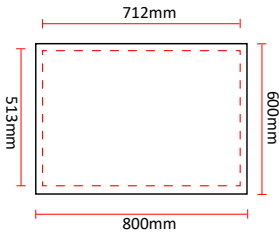

Peili-HALO800-CCT

445€

Valopeili HALO V 1200, 17W

1400 lumen

Valon väri:

4000K

Valaisimen tiedot:

peili-halo-v-1200

Valopeilissä on/off kosketuskytkimellä.

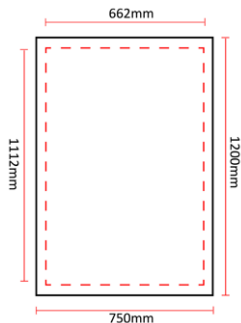

peili-halo-v-1200

475€

KANSAINVÄLINEN KILPAILUVOITTAJA 2023

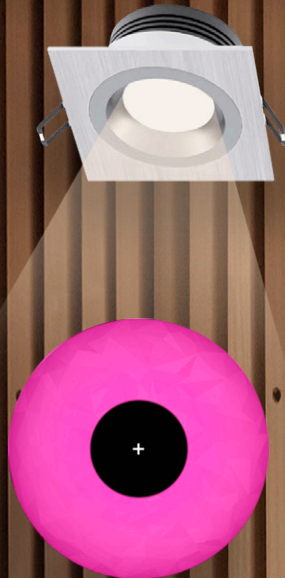

BIGSEE

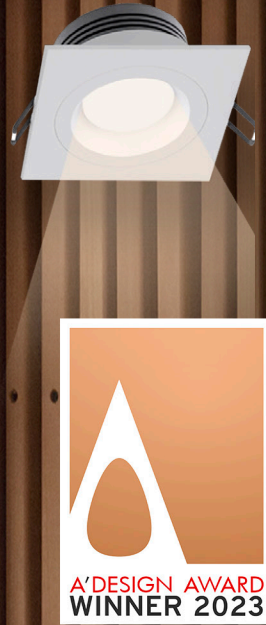

***Tunnelma CCT LED -spottituotepерheemme**
on vuonna 2023 voittanut **Big See** product design
sarjan palkinnon, **International Architecture & Design**
suunnittelukilpailuista kultaa sekä **A'Design & Award**
suunnittelukilpailusta pronssia.*

TUNNELMA CCT LED -TUOTEPERHE on voittanut kultaa sekä on palkittu kahdessa muussa suunnittelukilpailussa vuonna 2023!



Tuotekehitystä ovat ohjanneet omat ja asiakkaiden kertomat kokemukset ja toivomukset valaisinominaisuuksista. Värilämpötilasäädettävät CCT-spotit täyttävät loistavasti muun muassa seuraavat kriteerit:



- 1 KORKEA VÄRINTOISTOINDEKSI** - Toistaa sisustuksesi värit luonnollisina. CRI jopa 98.
- 2 KORKEA OSIEN LAATU** - Viimeistelty, kestävä alumiininen valaisin 7 vuoden takuulla.
- 3 NOPEA ASENTAA** - Valaisimessa pikaliittimin kytkettävä TRIAC-himmennettävä muuntaja ketjutettavalla liitäntärasialla.
- 4 ÄLYKOTIVALMIUS** - Spotit käyvät myös Zigbee- ja DALI-pohjaisiin älykoteihin, kun muuntaja vaihdetaan sopivaan ryhmämuuntajaan.
- 5 MONIPUOLISUUS** - Valaisin on huollettavissa, sillä osat ovat vaihdettavissa.

Janne Halttu

Janne Halttu on Lamppukauppa Led Store Oy:n perustaja, ja LedStore.fi tuotemerkin kehittäjä, joka on rakentanut perheelleen 4 omakotitaloa ja saneerannut useita kohteita. Rakentamiskokemusta löytyy 20 vuoden ajalta.

Valaistuksen asiantuntijatehtävissä Janne on työskennellyt vuodesta 2010, tehden mm. valaistus- ja valaisinsuunnittelua, sekä blogiartikkeleita led-tekniikasta.



Led KIINTEÄ KANTTI, CCT 9W/15W

600/1000 lumen

Valon väri:

CCT 2900K- 5300K
3 CCT 2900K/4000K/5300K
 valinta muuntajasta

Valaisimen väri:

SQ023BR **Harjattu alumiini**
 SQ023W **Mattavalkoinen**
 SQ023B **Mattamusta**

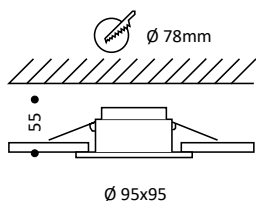
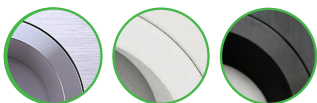

EI MUUNTAJAA / MUUNTAJALLA 230V

9W* (24V) 69€ / (230V) 79€

15W (36V) 89€ / (230V) 99€



230V

24V

36V

CRI98

IP54



* saatavilla myös DALI yms. kysy lisää

Led PYÖREÄ R023, CCT 9W/15W

600/1000 lumen

Valon väri:

CCT 2900K- 5300K
3 CCT 2900K/4000K/5300K
 valinta muuntajasta

Valaisimen väri:

R023BR **Harjattu alumiini**
 R023W **Mattavalkoinen**
 R023B **Mattamusta**

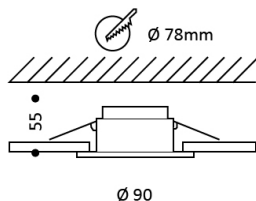
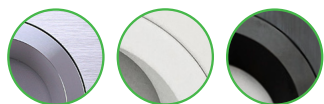

EI MUUNTAJAA / MUUNTAJALLA 230V

9W* (24V) 69€ / (230V) 79€

15W (36V) 89€ / (230V) 99€



230V

24V

36V

CRI98

IP54



* saatavilla myös DALI yms. kysy lisää

Led PYÖREÄ 023, CCT 9W/15W

600/1000 lumen

Valon väri:

CCT 2900K- 5300K

3 CCT 2900K/4000K/5300K
valinta muuntajasta

Valaisimen väri:

023S **Mattahopea**

023W **Mattavalkoinen**

023B **Mattamusta**

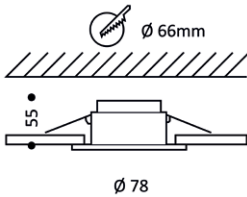
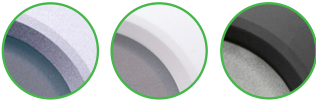

EI MUUNTAJAA / MUUNTAJALLA 230V

9W* (24V) 59€ / (230V) 69€

15W (36V) 79€ / (230V) 89€



* saatavilla myös DALI yms. kysy lisää

Led PYÖREÄ 033, CCT 9W/15W

600/1000 lumen

Valon väri:

CCT 2900K- 5300K

3 CCT 2900K/4000K/5300K
valinta muuntajasta

Valaisimen väri:

033S **Mattahopea**

033W **Mattavalkoinen**

033B **Mattamusta**

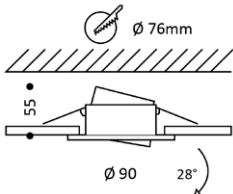

EI MUUNTAJAA / MUUNTAJALLA 230V

9W* (24V) 59€ / (230V) 69€

15W (36V) 79€ / (230V) 89€



* saatavilla myös DALI yms. kysy lisää

Suunnattava KANTTI, 9W/15W

600/1000 lumen

Valon väri:

CCT 2900K- 5300K
3 CCT 2900K/4000K/5300K
 valinta muuntajasta

Valaisimen väri:

SQ033BR **Harjattu alumiini**
 SQ033W **Mattavalkoinen**
 SQ033B **Mattamusta**

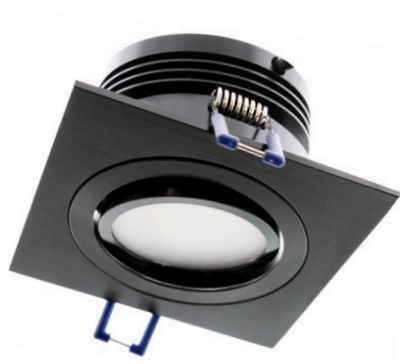
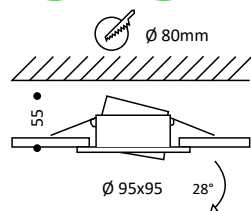

EI MUUNTAJAA / MUUNTAJALLA 230V

9W* (24V) 69€ / (230V) 79€

15W (36V) 89€ / (230V) 99€



* saatavilla myös DALI ja 24V, kysy lisää

PYÖREÄ R033, 9W/15W

600/1000 lumen

Valon väri:

CCT 2900K- 5300K
3 CCT 2900K/4000K/5300K
 valinta muuntajasta

Valaisimen väri:

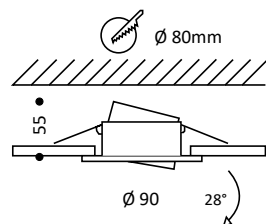
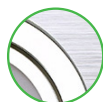
R033BR **Harjattu alumiini**

EI MUUNTAJAA / MUUNTAJALLA 230V

9W* (24V) 69€ / (230V) 79€

15W (36V) 89€ / (230V) 99€



* saatavilla myös DALI ja 24V, kysy lisää

Suunn. TUPLA KANTTI, 2x9W

2x600 lumen

Valon väri:

CCT 2900K- 5300K

3 CCT 2900K/4000K/5300K
valinta muuntajasta

Valaisimen väri:

SQ233BR Harjattu alumiini

SQ233W Mattavalkoinen

SQ233B Mattamusta

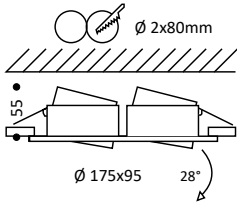

EI MUUNTAJAA / MUUNTAJALLA 230V

2x9W

(24V) 149€ / (230V) 159€



* saatavilla myös DALI ja 24V, kysy lisää

Kiinteä TUPLA KANTTI, 2x9W

2x600 lumen

Valon väri:

CCT 2900K- 5300K

3 CCT 2900K/4000K/5300K
valinta muuntajasta

Valaisimen väri:

SQ223W Mattavalkoinen

SQ223B Mattamusta

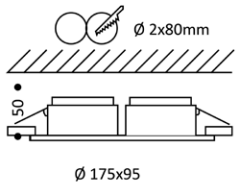
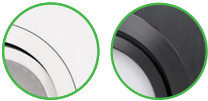

EI MUUNTAJAA / MUUNTAJALLA 230V

2x9W

(24V) 149€ / (230V) 159€



* saatavilla myös DALI ja 24V, kysy lisää

Led PIILO PYÖREÄ, CCT 12W

1000 lumen

Valon väri:

CCT 2700K- 5800K
3 CCT 2700K/4000K/5800K
 valinta muuntajasta

Valaisimen väri:

PIILO-ROUND **Kehyksetön,**
musta sisus

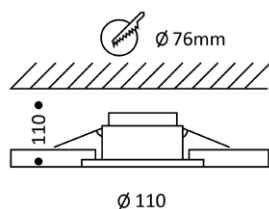

PIILO

EI MUUNTAJAA / MUUNTAJALLA 230V

(36V) 89€ / 99€ (230V)

Led PIILO KANTTI, CCT 12W

1000 lumen

Valon väri:

CCT 2700K- 5800K
3 CCT 2700K/4000K/5800K
 valinta muuntajasta

Valaisimen väri:

PIILO-SQUARE **Kehyksetön,**
musta sisus

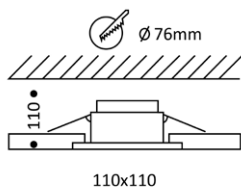

PIILO

EI MUUNTAJAA / MUUNTAJALLA 230V

(36V) 89€ / 99€ (230V)

Led KOLO, CCT 12W

1000 lumen

Valon väri:

CCT 2700K- 5800K

3 CCT 2700K/4000K/5800K
valinta muuntajasta

Valaisimen väri:

KOLO **Valkoinen**

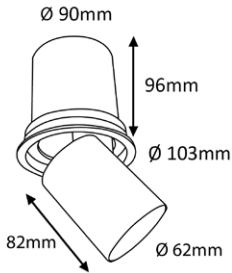

EI MUUNTAJAA / MUUNTAJALLA 230V

(36V) 89€ / 99€ (230V)

KOLO



CCT spotit ulos ja sisälle



Tuote: PYÖREÄ 033
Kuva: Erika Luoto



Kuva: Vili Korhonen
Tuote: TUPLA KANTTI SQ233

SLIM SPOT CCT, 12W super matala

1200 lumen

Valon väri:

CCT 2700K- 5800K

5 CCT 2300K/3000K/4000K/
5200K/6500K
valinta muuntajasta

Valaisimen väri:

SLIM Valkoinen

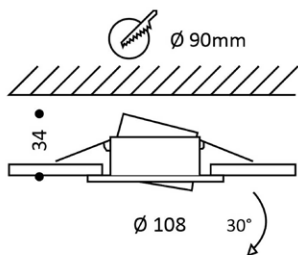

SLIM

(24V) 79€ / (230V) 89€

Led EYE syväsiteilijä, CCT 24W

2000 lumen

Valon väri:

CCT 2700K- 5800K

3 CCT 2700K/4000K/5800K
valinta muuntajasta

Valaisimen väri:

LED-EYE-24W-CCT Valkoinen

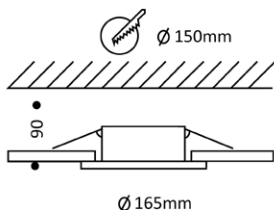

EYE

119 €



Tuote: KANTTI SQ023
Kuva: Vili Korhonen



Tuote: PYÖREÄ R023
Kuva: Vili Korhonen



Tuote: KANTTI SQ023
Kuva: Vili Korhonen

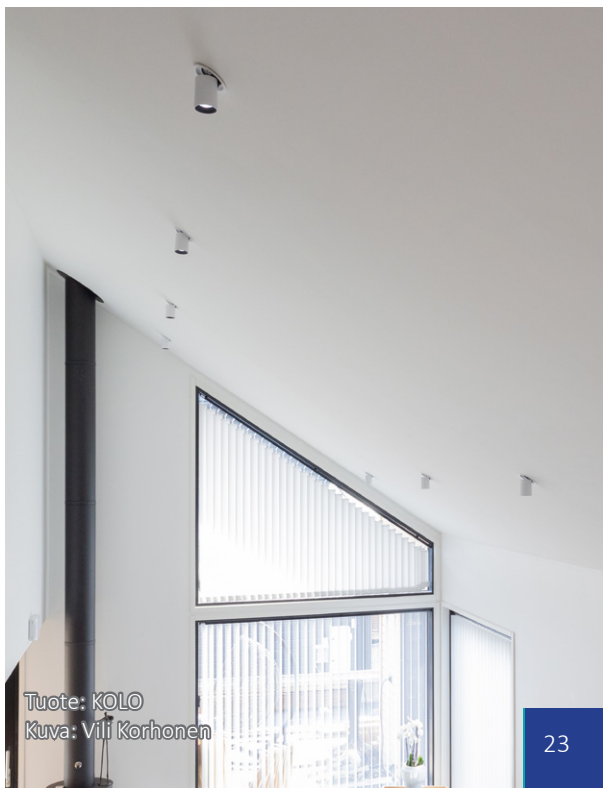

Tuote: KOLO
Kuva: Vili Korhonen

MIX KOOTTAVA VALAISIN



Mix-sarjassa kehysvaihtoehtoja on monia! Yhdistelemällä erilaisia vaihtoehtoja saadaan 21 erilaista mallia.

LedStoren MIX-sarja on loistava ratkaisu tiloihin ja tarpeisiin, joissa valaisimen eri osien valinta ja mahdollisuus vaihtaa niitä jatkossa ovat haluttuja ominaisuuksia.

Valitse upotettu / kipsattava kehys, mallia pyöreä tai neliö, sekä samanmuotoinen sisäosa. Saatavilla osista riippuen valkoisina, mustina tai hopeisina. Halutessaan värejä voi toki myös sekoittaa.

Osat saatavilla myös erikseen erillisinä tuotteina. Löydät nettisivuiltamme kaikki MIX-sarjan osat MIX-sarja tuotekategorian alta, tai hakukentän kautta MIX sanalla.

MIX-sarjan led-moduuli on valoteholtaan 800 luumenia. Moduuli (11W) on himmennettävä ja moduulissa on kytkimestä valittava valon väriämpötila 5 eri asetuksella: 2700K/3000K/4000K/5000K/6000K. Liitettynä CCT ryhmämuuntajaan, saadaan portaatton väriämpötilansäätö. Valo on suunnattavissa 0-30 asteen välillä. Avautumiskulma on 40 astetta ja värintoistoindeksi on CRI 93.

MIX-valaisimen uppoasennuksen minimisyvyys on 80 mm. Asennusaukon koko riippuu valitusta kehuksestä:

- Pyöreällä kehyksellä 74mm
- Neliöllä kehyksellä 75mm
- Pyöreällä kipsattavalla kehyksellä 72mm
- Neliöllä kipsattavalla kehyksellä 72mm

KOKOA VALAISIN VALITSEMALLA KEHYS JA SISÄOSA. MODUULI VASEMMALLA, VAIHTOEHDOT OIKEALLA.



MIX

(24V) 89€ / (230V) 99,70€



Pyöreä valkoinen kehys



Valkoinen sisäosa



Musta sisäosa



Hopea sisäosa



Valkoinen sisäosa kapealla valokeilalla



Pyöreä musta kehys



Valkoinen sisäosa



Musta sisäosa



Hopea sisäosa



Valkoinen sisäosa kapealla valokeilalla

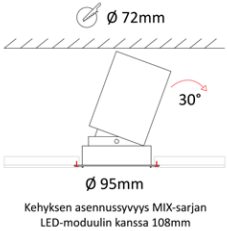

Pyöreä valkoinen kipsattava kehys



Valkoinen sisäosa



Musta sisäosa



Hopea sisäosa



Valkoinen sisäosa kapealla valokeilalla



Neliö valkoinen kehys

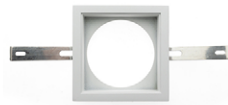

Valkoinen sisäosa



Musta sisäosa



Hopea sisäosa



Neliö musta kehys



Valkoinen sisäosa



Musta sisäosa



Hopea sisäosa



Neliö valkoinen kipsattava kehys



Valkoinen sisäosa



Musta sisäosa



Hopea sisäosa

8W MODLED VALAISIMET

ModLed lampussa on kaikki irtopolttimon ja kiinteän led valaisimen parhaat puolet.

Hyvä jäähdytys, tasainen himmennys, suuri valoteho, pitkä takuu, pieni hinta!

ModLed on himmennettävä spotti, joka vastaa valoteholtaan noin 50W halogeenia eli antaa **550-650 lumenia**. Tässä spotissa on loistava värintoisto (CRI97), joka toistaa sisustuksesi värit sellaisena kuin niiden on tarkoituskin olla. Moduulia on saatavana sekä **3000K (lämmin valkoinen)** että **4000K (neutraali valkoinen)** valonsävyissä.

Kehystä on saatavana mattamustana ja mattavalkoisena. Kaikista väreistä on saatavana sekä IP21 (suunnattava 30 astetta) että IP54 (kosteisiin tiloihin) versiot. Valon keila on 40 astetta. Kostean tilan mallissa on matta diffuuseri, joka pehmentää valon kauniisti.

Moduuli on vaihdettavissa uuteen irrottamalla valaisin katosta ja työntämällä moduuli irti. Moduulin takuu on 3 vuotta. Led moduulissa on ketjutettava pikaliitin vedonpoistolalla, mikä takaa nopean asennuksen.

Miksi valita ModLed?

- Värintoistoindeksi huikea CRI97
- Himmennettävä
- Pieni kooltaan, mahtuu tavallisimpaan 48mm kattorakenteeseen
- Vaihdettava moduuli
- Siististi viimeistelty
- 3 vuoden takuu
- Sopii kaikkiin GU10 kehyksiin



ModLed moduuli

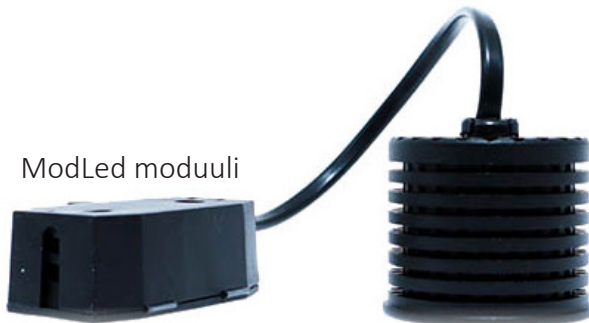

Moduuli

24,90€

ModLed kosteaan tilaan, IP54 kehys

Valonlähde:

ModLed moduuli tai GU10 tai GU5.3 kanta ja polttimo.

Valaisimen väri:

ModLed-IP54-W **Valkoinen**
ModLed-IP54-B **Mattamusta**

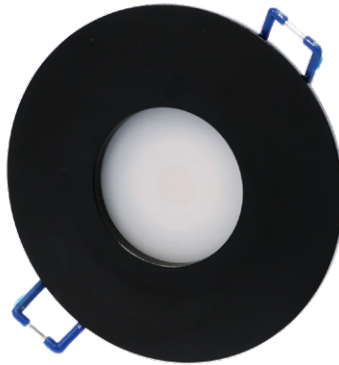
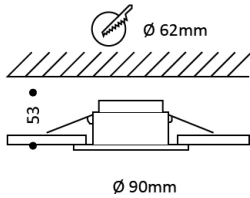

PELKKÄ KEHYS
KEHYS+GU5.3 KANTA
KEHYS+GU10 KANTA
KEHYS+MODLED Moduuli

15€

17€

21€

39,90€

ModLed suunnattava, IP21 kehys

Valonlähde:

ModLed moduuli tai GU10 tai GU5.3 kanta ja polttimo.

Kehyksen väri:

ModLed-IP21-W **Valkoinen**
ModLed-IP21-B **Mattamusta**

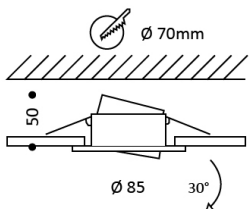
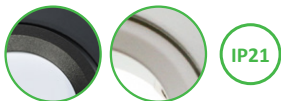

PELKKÄ KEHYS
KEHYS+GU5.3 KANTA
KEHYS+GU10 KANTA
KEHYS+MODLED Moduuli

15€

17€

21€

39,90€

FLIP pyöreä, suunnattava kehys

Lamppukehys käytettäväksi GU5.3 tai GU10 kannan kanssa. Suunnattavuus 0-30 astetta. Polttimo hankitaan erikseen.

ASENNUS:

Halogeenien palomääräykset huomioitava asennuksessa.



IP21

Ø 75mm



Asennussyvyys MR16 kannalla 70mm
Asennussyvyys GU10 kannalla 90mm



Ø 92x92 30°



PELKKÄ KEHYS

12,50€

KEHYS+GU5.3 KANTA

14,50€

KEHYS+GU10 KANTA

18,50€

FLIP tupla, suunnattava kehys

Lamppukehys käytettäväksi GU5.3 tai GU10 kannan kanssa. Suunnattavuus 0-30 astetta. Polttimo hankitaan erikseen.

ASENNUS:

Halogeenien palomääräykset huomioitava asennuksessa.



IP21

Ø 160x75mm



Asennussyvyys MR16 kannalla 70mm
Asennussyvyys GU10 kannalla 90mm



Ø 180x92 30°

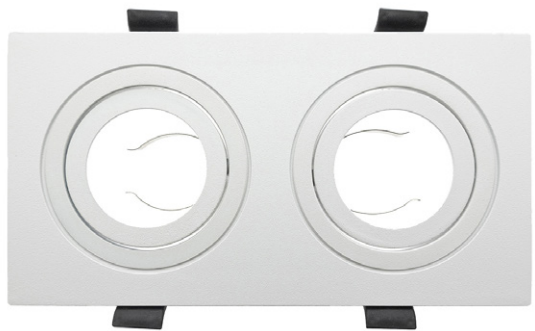

PELKKÄ KEHYS

19,90€

KEHYS+GU5.3 KANTA

23,90€

KEHYS+GU10 KANTA

31,90€

VOID neliskanttinen, upotettava kehys

Lamppukehys käytettäväksi GU5.3 tai GU10 kannan kanssa. Polttimo hankitaan erikseen.

ASENNUS:

Halogeenien palomääräykset huomioitava asennuksessa.



Ø 70mm



Asennussyvyys MR16 kannalla 80mm
Asennussyvyys GU10 kannalla 100mm



Ø 85x85



PELKKÄ KEHYS

14,90€

KEHYS+GU5.3 KANTA

16,90€

KEHYS+GU10 KANTA

20,90€

VOID pyöreä, upotettava kehys

Lamppukehys käytettäväksi GU5.3 tai GU10 kannan kanssa. Polttimo hankitaan erikseen.

ASENNUS:

Halogeenien palomääräykset huomioitava asennuksessa.



Ø 70mm



Asennussyvyys MR16 kannalla 80mm
Asennussyvyys GU10 kannalla 100mm



Ø 85



PELKKÄ KEHYS

14,90€

KEHYS+GU5.3 KANTA

16,90€

KEHYS+GU10 KANTA

20,90€

VOID pyöreä, ylikipsattava kehys

Lamppukehys käytettäväksi GU5.3 tai GU10 kannan kanssa. Säädettävä asennuskorkeus. Polttimo hankitaan erikseen.

ASENNUS:

Halogeenien palomääräykset huomioitava asennuksessa.

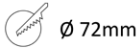

Asennussyvyys MR16 kannalla 90mm
Asennussyvyys GU10 kannalla 110mm

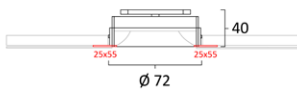

PELKKÄ KEHYS

19,90€

KEHYS+GU5.3 KANTA

21,90€

KEHYS+GU10 KANTA

25,90€



Kuva: Vili Korhonen

TA-DA neliskanttinen, pinta-asennettava kehys

Lamppukehys käytettäväksi
GU5.3 tai GU10 kannan kanssa.
Suunnattavuus 0-30 astetta.

MUUTA:

Polttimo hankitaan erikseen.

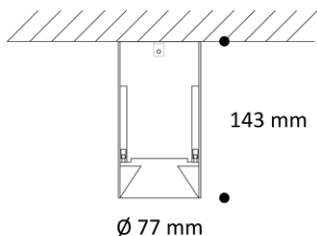

PELKKÄ KEHYS	19,90€
KEHYS+GU5.3 KANTA	21,90€
KEHYS+GU10 KANTA	25,90€

TA-DA pyöreä, pinta-asennettava kehys

Lamppukehys käytettäväksi
GU5.3 tai GU10 kannan kanssa.
Suunnattavuus 0-30 astetta.

MUUTA:

Polttimo hankitaan erikseen.

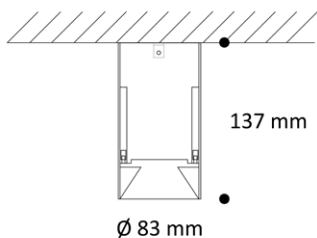

PELKKÄ KEHYS	19,90€
KEHYS+GU5.3 KANTA	21,90€
KEHYS+GU10 KANTA	25,90€

Led LINJA 2, 2x2W

400 lumen

Valon väri:

3000K tai 4000K

Valaisimen tiedot:

LINJA2 **Mattavalkoinen**

15 asteen avautumiskulma.

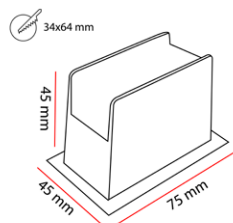

LINJA2

MUUNTAJALLA 230V

59€

Led LINJA 5, 5x2W

1000 lumen

Valon väri:

3000K tai 4000K

Valaisimen tiedot:

LINJA5 **Mattavalkoinen**

15 asteen avautumiskulma.

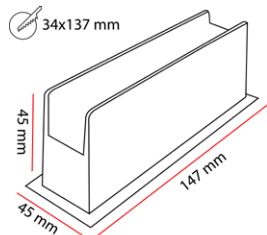

LINJA5

MUUNTAJALLA 230V

89€

Led LINJA 10, 10x2W

2000 lumen

Valon väri:

3000K tai 4000K

Valaisimen tiedot:

LINJA10 **Mattvalkoinen**

15 asteen avautumiskulma.

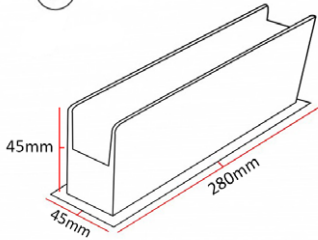
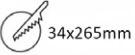

MUUNTAJALLA 230V

169€



230V

CRI93

IP44

LINJA10



tuote: LINJA 5 ja FUNK seinävalaisin

LUMO valosarja, uppo/pinta

200 lumen/valaisin

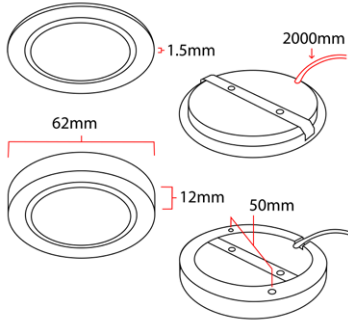

Valon väri:
3000K tai 4000K



Valaisimen väri:
LUMO-W **Mattavalkoinen**
LUMO-B **Mattamusta**



Himmennettävä, LUMO LED-kaappivalosarja sopii hyvin keittiön kaappeihin, vitriineihin ja hyllyihin. Valaisin kestää roiskevettä IP44 ja soveltuu käytettäväksi tiskipöydän tasovalona. Valaisin pysyy viileänä, joten se ei lämmitä kaapissa olevia elintarvikkeita.

Saatavana mattavalkoinen tai mattamusta, sekä lämpimän valkoinen 3000K ja neutraalin valkoinen 4000K värilämpötila. **LUMO-spotin valoteho on 200 luumenia (3W)**. Valaisimen diffuuseri on mattavalkoista akryylia, mikä vähentää häikäisyä ja auttaa tasaisessa valonjakautumisessa ilman jyrkkiä varjoja. Laadukas metallinen runko varmistaa pitkän käyttöikä.

Upota tai asenna pintaan! **Voit irroittaa valaisimen kehyksestään ja upottaa sen 55mm aukkoon.** Valaisin on vain 10mm paksu, joten se sopii upotettavaksi myös kalustelevyyn. Valaisimessa on 2 metrin liitoskaapeli Dupont liittimellä. Muuntaja 24V ja Dupont jakotukki 1-6 lampulle ostettavissa erikseen. Esimerkkejä hinnoista:

LUMO spotti 3W

15,90€

Dupont 1-6 jakaja

6,90€

TRIAC 20W muuntaja

39,90€

RF 30W muuntaja + 1-osainen painike

69€+59€

Zigbee 30W muuntaja + 1-osainen painike

79€+69€



Valosarja, SAUNAAN/TERASSILLE

100 lumen/valaisin

Valon väri:
3000K

Valaisimen valokuvio:
Valosarja SAUNAAN
Matta-alumiini



Tietoja:

Valaisin saunaan, ei kiukaan päälle. Voidaan käyttää myös terassiin tai esim. askelman otsaan upotettuna. Valittavana kolme eri mallia. Setti 3-11 lampulla, valoteho 100 luumenia per valaisin (1W). Jokaisella lampulla on 5,5m pitkä, paksu kumikaapeli.

Setti sisältää tarvittavan määrän jakajia, sekä muuntajan.

KUU



LEVEÄ



KAPEA

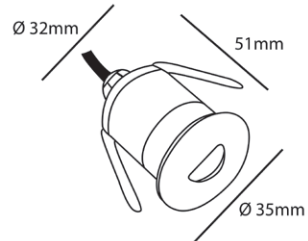

3 kpl	195,00€
4 kpl	230,00€
5 kpl	265,00€
6 kpl	285,00€
7 kpl	315,00€
8 kpl	345,00€
9 kpl	375,00€
10 kpl	400,00€
11 kpl	430,00€



Kostean tilan LED VALAISIN-SARJA 3-8 x 3W

200 lumen / valaisin

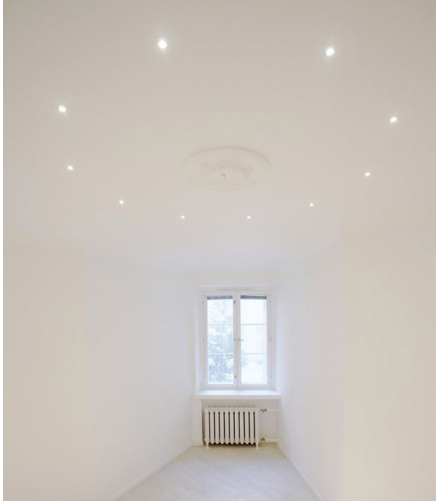

Kuva: Taavi Mets, Helsinki Home Design



Valon väri:
3000K tai 4000K

Valaisimen väri:
102W **Valkoinen**
102S **Mattahopea**

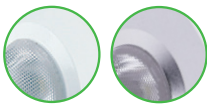

Tilauksesta:
Pistotulppalla +19€

Pikaliittimet valaisimen johdossa, jolla ne kiinnitetyvät virtalähteen jakajaan. Johdon pituus n.1,5m.

Pidennys johto 1,5m-> 3m +9,90€/kpl

Kysy muita sarjakokoja!

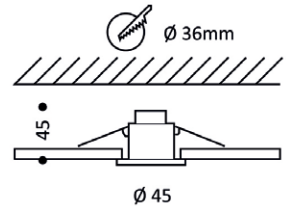

3 kpl	129€
4 kpl	139€
5 kpl	159€
6 kpl	169€
7 kpl	189€
8 kpl	199€

Keskenään sama virtalähde

Keskenään sama virtalähde

Keskenään sama virtalähde

Suunnattava LED VALAISIN- SARJA 3-8 x 3W

200 lumen / valaisin



Spottit ulos ja sisälle

Valon väri:

3000K tai 4000K

Valaisimen väri:

097W **Valkoinen**
097S **Mattahopea**

Tilauksesta:

Pistotulpalla +19€

Pikaliittimet valaisimen johdossa, jolla ne kiinnittyvät virtalähteen jakajaan. Johdon pituus n.1,5m.

Pidennys johto 1,5m-> 3m +9,90€/kpl

Kysy muita sarjakokoja!

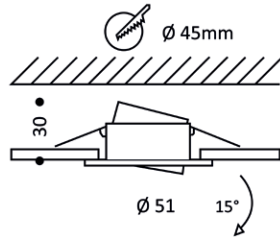

3 kpl	129€
4 kpl	139€
5 kpl	159€
6 kpl	169€
7 kpl	189€
8 kpl	199€

Keskenään sama virtalähde

Keskenään sama virtalähde

Keskenään sama virtalähde

UPPOAVA-paneeli 300 CCT, 18W

1500 lumen

Valon väri:

CCT 3000K-5500K

3 CCT 3000K/4000K/5500K
valinta kytkimellä*

*Tuote-erissä voi olla pientä
vaihtelua.

Valaisimen väri:

Panel300 Valkoinen

Lisävaruste:

Pintakaulus 50mm 25€

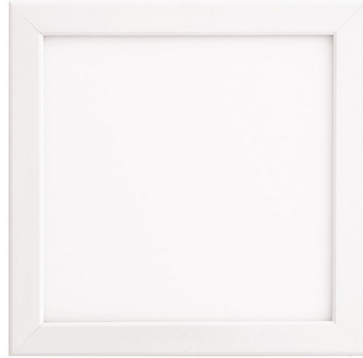
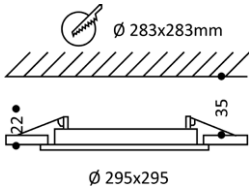

* vaatii ohjauksyksikön ja painikkeen valon värin säätämiseen.

CCT PANEL 300x300, ei muuntajaa 24V*

99€

CCT PANEL 300x300, muuntajalla 230V

109€

UPPOAVA-paneeli 600 CCT 2.0, 40W

3600 lumen

Valon väri:

CCT 3000K-5500K

3 CCT 3000K/4000K/5500K
valinta kytkimellä*

*Tuote-erissä voi olla pientä
vaihtelua.

Lisävaruste:

Pintakaulus 50mm 35€

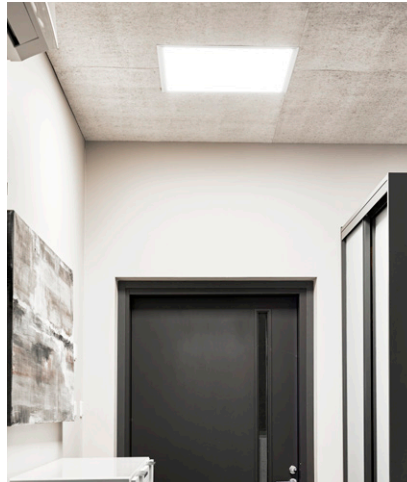
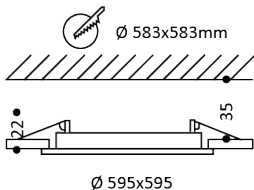

* vaatii ohjauksyksikön ja painikkeen valon värin säätämiseen.

CCT PANEL 600x600, ei muuntajaa 24V*

169€

CCT PANEL 600x600, muuntajalla 230V

199€



Tuote: Panel 600x600
Kuva: Erika Luoto

UPPOAVA-paneeli 1200 CCT 2.0, 60W

5400 lumen

Valon väri:

CCT 3000K-5500K

3 CCT 3000K/4000K/5500K
valinta kytkimellä*

*Tuote-erissä voi olla pientä
vaihtelua.

Lisävaruste:

Pintakaulus 50mm 35€

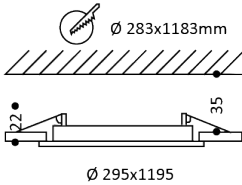

* vaatii ohjauksyksikön ja painikkeen valon värin säätämiseen.

CCT PANEL 300x1200, ei muuntajaa 24V*

169€

CCT PANEL 300x1200, muuntajalla 230V

199€

UPPOAVA-paneeli 600x1200 CCT, 80W

7200 lumen

Valon väri:

CCT 3000K-5500K

3 CCT 3000K/4000K/5500K
valinta kytkimellä*

*Tuote-erissä voi olla pientä
vaihtelua värisävyissä.

Valaisimen väri:

Panel600x1200 Valkoinen

Lisävaruste:

Pintakaulus 50mm 40€

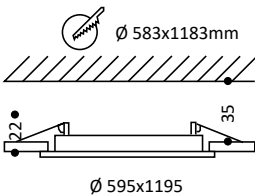

Asennettuna pintakaulukseen.



* vaatii ohjauksyksikön ja painikkeen valon värin säätämiseen.

CCT PANEL 600x1200, ei muuntajaa 24V*

299€

CCT PANEL 300x1200, muuntajalla 230V

339€



Tuote: Panel 300x1200
Kuva: Erika Luoto

Led PANEELI 120, 6W

540 lumen

Valon väri:

CCT 3150K-5600K

3 CCT 3150K/4000K/5600K
valinta muuntajasta.

Valaisimen väri:

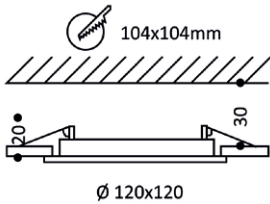
Panel120 **Mattavalkoinen**

CCT, ilman muuntajaa 24V

CCT, oman muuntajan kanssa 230V

49€

59€



Led PANEELI 200, 15W

1300 lumen

Valon väri:

CCT 3150K-5600K

3 CCT 3150K/4000K/5600K
valinta muuntajasta.

Valaisimen väri:

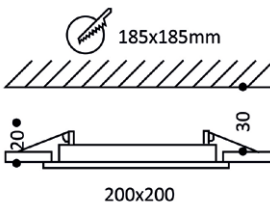
Panel200 **Mattavalkoinen**

CCT, ilman muuntajaa 24V

CCT, oman muuntajan kanssa 230V

69€

79€



Led PLAFONDI 120, 6W

540 lumen

Valon väri:

CCT 3150K-5600K

3 CCT 3150K/4000K/5600K

valinta muuntajasta.

Valaisimen väri:

Plafond120 **Mattavalkoinen**

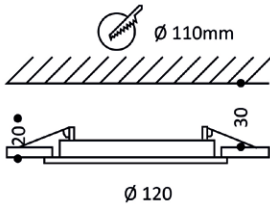
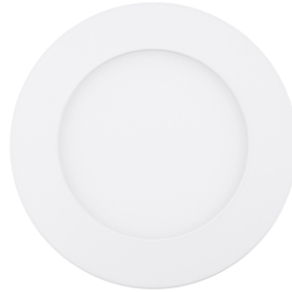

CCT, ilman muuntajaa 24V

49€



CCT, oman muuntajan kanssa 230V

59€

Led PLAFONDI 200, 15W

1300 lumen

Valon väri:

CCT 3150K-5600K

3 CCT 3150K/4000K/5600K

valinta muuntajasta.

Valaisimen väri:

Plafond200 **Mattavalkoinen**

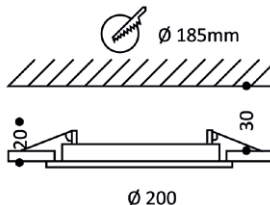
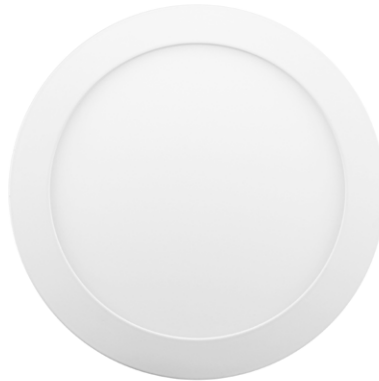

CCT, ilman muuntajaa 24V

69€



CCT, oman muuntajan kanssa 230V

79€

UPPOAVA-plafondi 160, 12W

800 lumen

Valon väri:

CCT 3150K-5600K

3 CCT 3150K/4000K/5600K
valinta muuntajasta

Valaisimen väri:

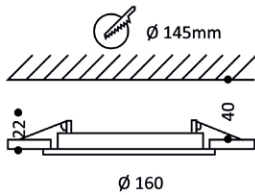
Plafond160 **Valkoinen**

CCT, ilman muuntajaa 24V

59€

CCT, oman muuntajan kanssa 230V

69€



UPPOAVA-plafondi 240, 17W

1200 lumen

Valon väri:

CCT 3150K-5600K

3 CCT 3150K/4000K/5600K
valinta muuntajasta

Valaisimen väri:

Plafond240 **Valkoinen**

Lisävaruste:

Pintakaulus 50mm 20€

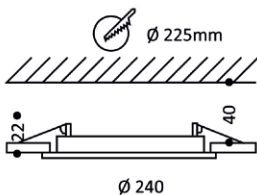

CCT, ilman muuntajaa 24V

79€

CCT, oman muuntajan kanssa 230V

89€



PLAFOND 160, pinta-asennettava 12W

800 lumen

Valon väri:

CCT 3150K-5600K

3 CCT 3150K/4000K/5600K
valinta muuntajasta

Valaisimen väri:

Plafond160 SUR **Valkoinen**

Sis. 39mm pintakauluksen.

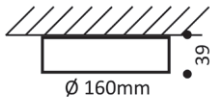

CCT, oman muuntajan kanssa 230V

79€

CCT-paneelivalaisimet



Kuva: Vili Korhonen



Kuva: Laura Granqvist

PLAFOND 280, pinta-asennettava 12W

960 lumen

Valon väri:

3 CCT 3000K, 4200K ja 5500K

Valon väri valitaan rungosta.

Valaisimen väri:

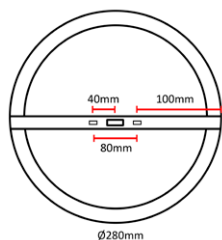
Plafond280 SUR **Valkoinen**

PLAFOND280SUR-3CCT

99€

PLAFOND 380, pinta-asennettava 20W

1600 lumen

Valon väri:

3 CCT 3000K, 4200K ja 5500K

Valon väri valitaan rungosta.

Valaisimen väri:

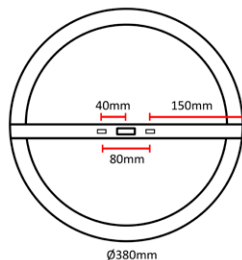
Plafond380 SUR **Valkoinen**

PLAFOND380SUR-3CCT

119€

Plafondi LIIKE 275, 18W

1920 lumen

Valon väri:

5 CCT 2300K/3000K/4000K/
5200K/6500K
valinta valaisimesta.

Valaisimen tiedot:

MOTION275 **Musta** (4000K)
MOTION275-CCT-B **Musta**
MOTION275-CCT **Valkoinen**

Valaisimen liiketunnistin havaitsee liikkeen 8-12m päästä. Myös hämärätunnistin. Metallirunko.

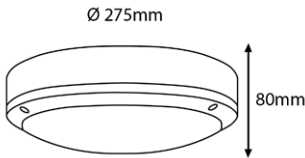

LIIKE 275

109€



Led JANA 1200/1500, 30W/50W

3000/5000 lumen

Valon väri:

4000K

Läpiketjutettava.

Valaisimen väri:

JANA1200 **Valkoinen**
JANA1500 **Valkoinen**

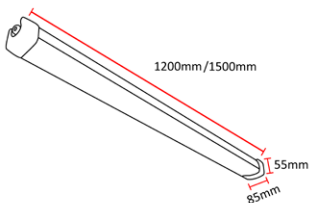

JANA1200

119€

JANA1500

139€



Led PIIPPU 2.0, 6W

600 lumen

Valon väri:

5CCT 2300/3000/4000/5000/6500K
Saatavana Zigbee säätöön.

Valaisimen väri:

PIIPPU 2.0 **Musta**

Valonavautumiskulman säätö 10-60°

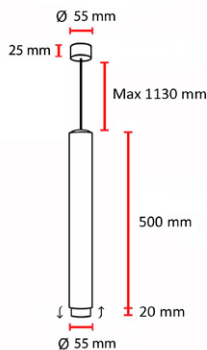

Ripustusjohto n. 1,2m.

led-piippu-2.0

99€

Zigbeenä

+49€

Led RINKELI 40/60/100cm, 25/22/40W

Valon väri:

3CCT 3000K/4000K/5500K
CCT 3000K-5500K (vain 60&100cm)

Valaisimen tiedot:

RINK40 **40cm, 25W, 2500 lumen**RINK60 **60cm, 22W, 2000 lumen**RINK100 **100cm, 40W, 4000 lumen**

Basic/Zigbee+painike

RINK40

159€/-

RINK60

199€/347€

RINK100

299€/467€

Led RATAS, 30+20W

3000+2000 lumen

Valon väri:

3500K

Valaisimen väri:

RATAS **Mattamusta**

Ylä- ja alapuolen valot voidaan sytyttää eri aikaan kun kytketään esim. kruunukyttimeen. Valaisimen halkaisija 80cm, ripustusvaijerit max. 3m.



RATAS

499€

Led VIIVA, 40W

4000 lumen

Valon väri:

3500K

Valaisimen väri:

VIIVA **Mattamusta**

Sivun spotit 15° ja keskiosan valo 110°. Valaisimen ripustusvaijerit 1,5m ja syöttöpiuha 3m.

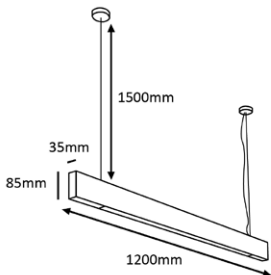

VIIVA

249€

Led FLOOR LINE 1600, 16W

1200 lumen

Valon väri:

Ohjaus langattomalla säätimellä
2700K-6500K (sis. painikkeen).

Valaisimen väri:

FLOOR-LINE-1600B **Mattamusta**
FLOOR-LINE-1600W **Mattavalkoinen**

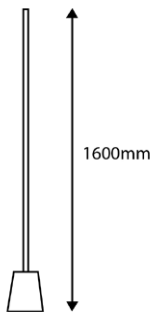

FLOOR LINE

379€

Led KURKI pöytävalo, 9W

600 lumen

Valon väri:

5 tasoa: 6200K, 5500K,
4700K, 3800K ja 2900K

Valaisimen väri:

KURKI **Mattaharmaa**
KURKI **Musta**

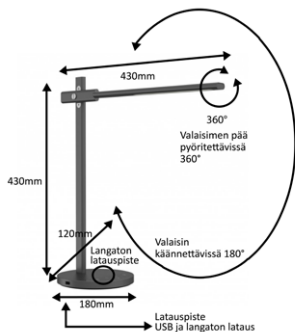

Puhelimen langaton lataus sekä USB latausliitin
jalustan sivussa.



KURKI

99 €

Led HAIKARA pöytävalo, 6W

880 lumen

Valon väri:

3 tasoa: 3000K, 4000K,
6000K

Valaisimen väri:

HAIKARA Musta

Valaisimen rungon pääty on pyörítettävissä 360°
ja kallistettävissä 45°



Puhelimen langaton lataus sekä USB latausliitin
jalustan sivussa. Portaaton himmennys.



HAIKARA

129 €

WANDA valosauva, ladattava valaisin

100/200 lumen

Valon väri:

3000K

Valaisimen teho:

Battery_Led_240_tilt **1,5W**

Battery_Led_440_tilt **3W**

Ominaisuudet:

Valaisimen mukana tulee mag-
neettillista. Valaisin on ladattava
(USB). Valaisimen liiketunnisti-
men voi suunnata.

Toiminnot (valinta painikkeesta):

- ON/OFF
- Liike- ja hämärätunnistin
- Liiketunnistin



24cm

44cm

TILT

49€

59€

FOKUS

- Monipuolinen kiskospotti kotien ja julkitilojen valaisuun.

FOKUS on spottivalaisin kolmivaihekiskoon. FOKUS spotti sopii sekä koteihin että julkisiin tiloihin. FOKUS sopii käytettäväksi hyvin sekä yleisvalona, että korostusvalona, koska siinä on **portaattomasti säädettävä valon avauskulma 10-60 asteen välillä**. Lumen tuotto on riippuvainen valon avauskulmasta. Mitä tiukempi avauskulma, sen enemmän lumeneita keskitetysti. Värintoistoindeksi on CRI 95 eli valaisin toistaa huoneen värit sellaisena kuin ne on tarkoitettukin.

Valaisimessa on **valonvärilämpötilan valintakytkin**, jolla voidaan valita joko 2700K (lämmin valkoinen), 4100K (neutraali valkoinen) tai 6400 (kylmä valkoinen). Valaisinta on saatavana mattamustana ja mattavalkoisena.

FOKUS-kiskospotista on saatavana 15W ja 35W mallit. FOKUS-valaisin on himmennettävissä perinteisillä pyöritettävillä himmentimillä.

Nyt saat LedSoresta myös kolmivaiheksikot (uppo- ja pintamallit), sekä tarvittavat osat sähkösyötölle ja kulmien tekemiseen.

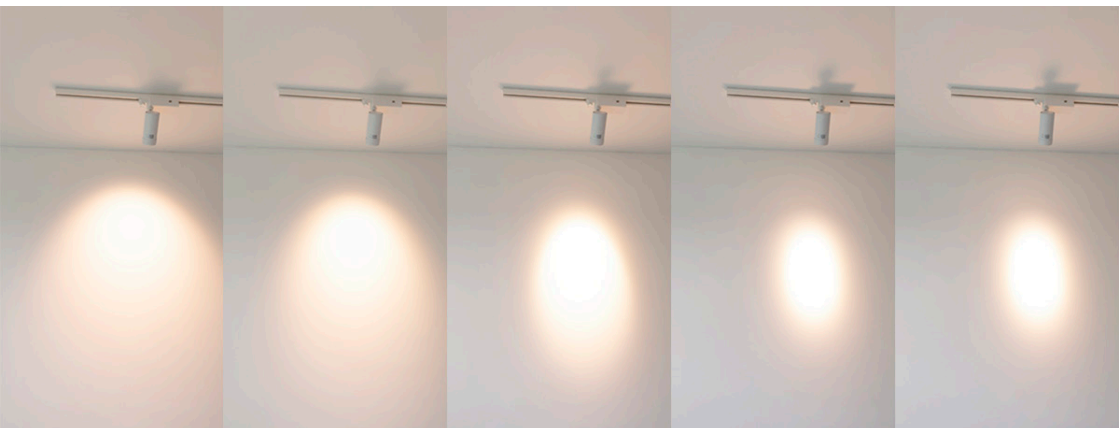

Valon avautumiskulma 10° - 60° astetta

FOKUS -kiskospotti 15W

1500 lumen

Valon väri:

Valaisimesta valittavana
2800K, 4100K ja 6200K.

Valaisimen väri:

Fokus15-B **Musta**

Fokus15-W **Valkoinen**

Säädettävä valon avau-
tumiskulma 10-60 astetta.

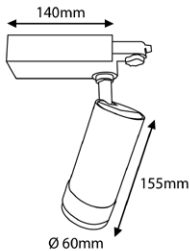

B 169€

W 169€

FOKUS -kiskospotti, 35W

3500 lumen

Valon väri:

Valaisimesta valittavana
2800K, 4100K ja 6200K.

Valaisimen väri:

Fokus35-B **Musta**

Fokus35-W **Valkoinen**

Säädettävä valon avau-
tumiskulma 10-60 astetta.

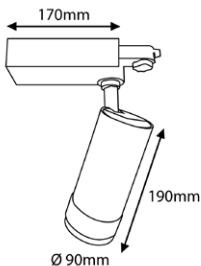

B 219€

W 219€

Kolmivaihekiskon osia

Kosketinkisko PINTA 1m, valkoinen	TRACK-XTS-4100-3-1-W	29€
Kosketinkisko PINTA 2m, valkoinen	TRACK-XTS-4200-3-2-W	48€
Kosketinkisko PINTA 2m, musta	TRACK-XTS-4200-2-2-B	48€
Kosketinkisko PINTA 3m, valkoinen	TRACK-XTS-4200-3-3-W	70€
Kosketinkisko PINTA 3m, musta	TRACK-XTS-4200-2-3-B	70€
Kosketinkisko UPPO 2m, valkoinen	TRACK-XTSF4200-3-2-W	67€
Kosketinkisko UPPO 2m, musta	TRACK-XTSF4200-2-2-B	67€
Kosketinkisko UPPO 3m, valkoinen	TRACK-XTSF4200-3-3-W	96€
Kosketinkisko UPPO 3m, musta	TRACK-XTSF4200-2-3-B	96€
L-kulma- XTS 34-3 VALKOINEN	TRACK-XTS34-3-L-W	46€
L-kulma- XTS 35-3 VALKOINEN	TRACK-XTS35-3-L-W	46€
L-kulma- XTS 34-2 MUSTA	TRACK-XTS34-2-L-B	46€
L-kulma- XTS 35-2 MUSTA	TRACK-XTS35-2-L-B	46€
T-kappale- XTS 36-3 VALKOINEN	TRACK-XTS36-3-T-W	66€
T-kappale- XTS 39-3 VALKOINEN	TRACK-XTS39-3-T-W	66€
T-kappale- XTS 40-3 VALKOINEN	TRACK-XTS40-3-T-W	66€
T-kappale- XTS 36-2 MUSTA	TRACK-XTS36-2-T-B	66€
T-kappale- XTS 39-2 MUSTA	TRACK-XTS39-2-T-B	66€
T-kappale- XTS 40-2 MUSTA	TRACK-XTS40-2-T-B	66€
Ristikappale- XTS 38-3 VALKOINEN	TRACK-XTS38-3-X-W	88€
Taipuisa kulma- XTS 23-3 VALKOINEN	TRACK-XTS23-3-S-W	86€
Keskisyöttörasia- XTS 14-3 VALKOINEN	TRACK-XTS14-3-INPUTM-W	46€
Keskisyöttörasia- XTS 14-2 MUSTA	TRACK-XTS14-2-INPUTM-B	46€
Päätsyöttö OIKEA, VALKOINEN	TRACK-XTS11-3-INPUTR-W	21€
Päätsyöttö OIKEA, MUSTA	TRACK-XTS11-2-INPUTR-B	21€
Päätsyöttö VASEN, VALKOINEN	TRACK-XTS12-3-INPUTL-W	21€
Päätsyöttö VASEN, MUSTA	TRACK-XTS12-2-INPUTL-B	21€
Jatkokappale- XTS 21-3 VALKOINEN	TRACK-XTS21-3-CONTINUE-W	14€
Jatkokappale- XTS 21-2 MUSTA	TRACK-XTS21-2-CONTINUE-B	14€
Päätykappale- XTS41-3 VALKOINEN	TRACK-XTS41-3-END-W	4€
Päätykappale- XTS41-2 MUSTA	TRACK-XTS41-2-END-B	4€
Multiadapteri- XTSA 68-3, VALKOINEN, 10kg	TRACK-XTSA68-3-RIIPPU-W	15€
Multiadapteri- XTSA 68-2, MUSTA, 10kg	TRACK-XTSA68-3-RIIPPU-B	15€

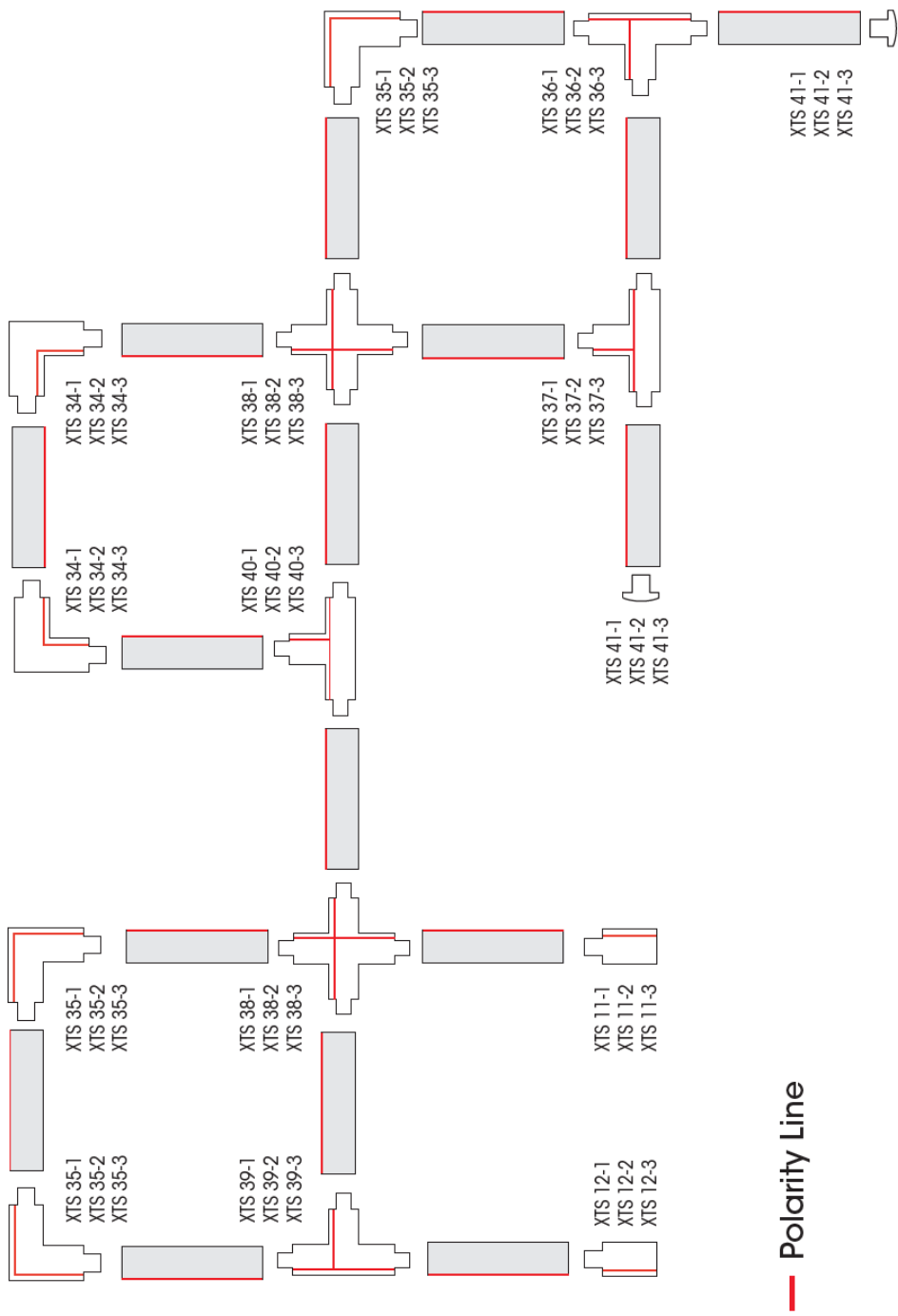

— Polarity Line

Led XL CUBIC, yhteen suuntaan 3W

200 lumen

Valon väri:

3 CCT 3000K/4000K/5000K

Valon väri valitaan rungosta.

Valaisimen väri:

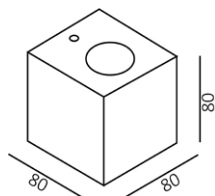
XL Cubic-BA **Harjattu alumiini**XL Cubic-W **Mattavalkoinen**

XL Cubic

89€

Led XL CUBIC 2, kahteen suuntaan 2x3W

2x200 lumen

Valon väri:

3 CCT 3000K/4000K/5000K

Valon väri valitaan rungosta.

Valaisimen väri:

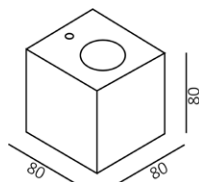
XL Cubic-BA **Harjattu alumiini**XL Cubic-W **Mattavalkoinen**

XL Cubic 2

99€

Led wall OVAL, 2x3W

2x200 lumen

Valon väri:

3000K

Valaisimen väri:

Oval **Mattamusta pinta ja mattakulta sisus**



Seinävalaisimet

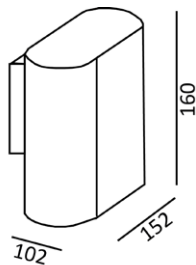

Oval

119€



Tuote: Cubic 2



Tuote: Cubic 2 ja BLADE 300

Led wall ANGULAR, 3x1W

200 lumen

Valon väri:

3000K, **valo yhteen suuntaan**

Valaisimen väri:

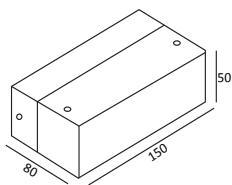
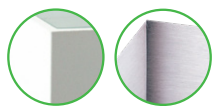
Angular-BA **Harjattu alumiini**Angular-W **Mattavalkoinen**

230V

CRI80

IP44

Angular

89€

Led wall ANGULAR 2, 3x1Wx2

2x200 lumen

Valon väri:

3000K, **valo kahteen suuntaan**

Valaisimen väri:

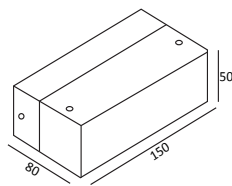
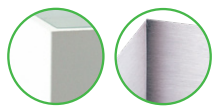
Angular-BA **Harjattu alumiini**Angular-W **Mattavalkoinen**

230V

CRI80

IP44

Angular 2

109€

Led STRAIGHT, 300/600/1200

540/1200/2400 lumen

Valon väri:

3000K

Valaisimen väri:

Straight **Harjattu alumiini**



STRAIGHT 300, 6,5W

129€

STRAIGHT 600, 17W

209€

STRAIGHT 1200, 34W

309€



Led wall BLADE, 300/600/1200

300/600/1200 lumen

Valon väri:

3000K

Valaisimen väri:

Blade300 **Mattavalkoinen 4,2W**

Blade600 **Mattavalkoinen 8,4W**

Blade1200 **Mattavalkoinen 16,8W**

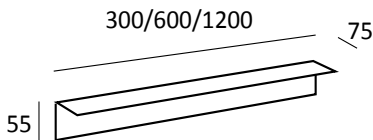

BLADE 300, 4,2W

109€

BLADE 600, 8,4W

149€

BLADE 1200, 16,8W

269€



Led wall LINE, 400/900/1700

300/600/1200 lumen

Valon väri:

3000K

Valaisimen väri:

Line 400-BA **Harjattu alumiini**

Line 400-W **Mattavalkoinen**

Line 900-W **Mattavalkoinen**

Line 900-B **Mattamusta**

Line 1700-W **Mattavalkoinen**

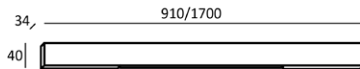
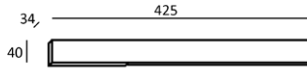
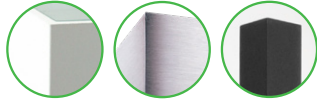

Line 400 valkoinen/harjattu alumiini, 3,6W

109€

Line 900 valkoinen , 8,4W

149€

Line 900 musta, 8,4W

159€

Line 1700 valkoinen, 16,8W

259€



Tuote: Funkyvalkoinen
Kuva: Vili Korhonen

Wall ECLIPSE seinävalo, 10W/15W

800/1200 lumen

Valon väri:

CCT 3000K-6000K (24V), portaaton säätö asennettuna Zigbee, DALI tai RF muuntajaan.

3 CCT 3000K/4000K/6000K

Valon väri valitaan kytkimestä, jos käytetään 24V perusmuuntajaa.

HUOM! Muuntaja hankitaan erikseen. Jos kytketään 24V aurinko sähkөөn, niin tällöin ei muuntajaa tarvita. Kysy silloin lisää asennuksesta.

Valaisimen väri:

ECLIPSE-15-B **Musta**

ECLIPSE-15-W **Valkoinen**

ECLIPSE-30-B **Musta**

ECLIPSE-30-W **Valkoinen**

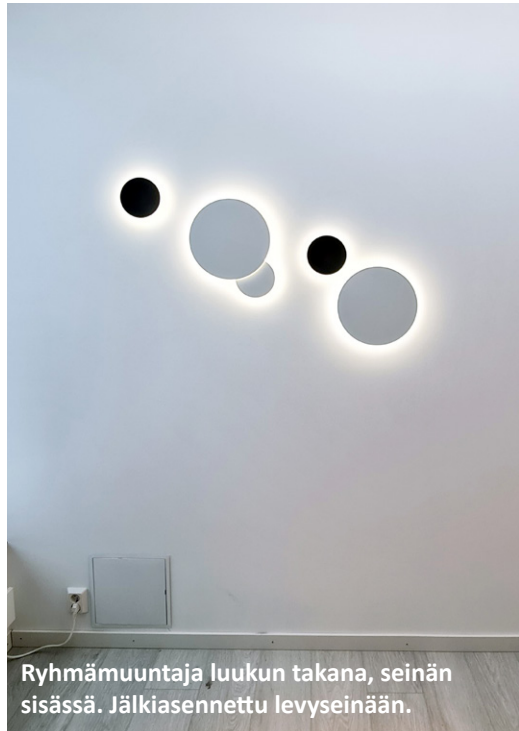

Ryhmämuuntaja luukun takana, seinän sisässä. Jälkiasennettu levyseinään.

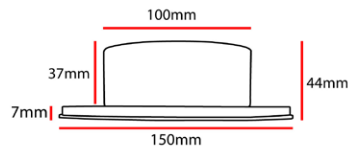
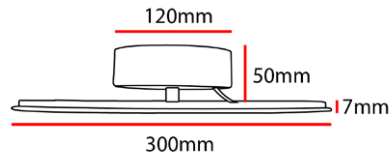
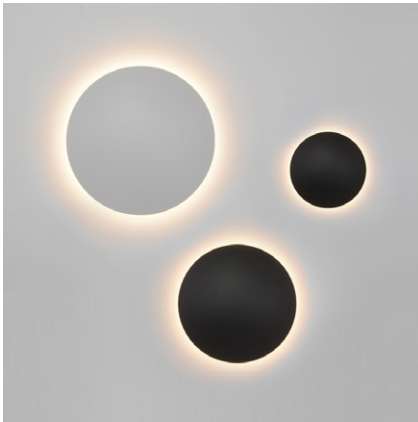

CCT ECLIPSE 15cm

69€

CCT ECLIPSE 30cm

89€

Rasiamuuntaja

29€

Led NIGHT yövalo, 6+3W

350+250 lumen

Valon väri:

3000K, **kahdella kytkimellä**

Valaisimen väri:

NIGHT-W **Mattavalkoinen**

NIGHT-B **Mattamusta**

Valaisimessa on/off kytkin.

Pistotulppajohto +10€.

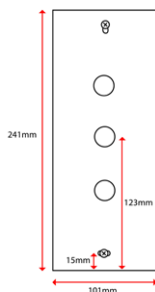

NIGHT

109€

Led NIGHT LOOP lukuvalo, 3W

250 lumen

Valon väri:

3000K

Valaisimen tiedot:

NIGHT BLADE **Mattamusta**

Lukuvalo pistotulppalla, jossa on/off kytkin.

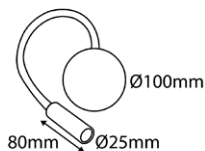

NIGHT-LOOP

79€

Led NIGHT BLADE lukuvalo, 3W

250 lumen

Valon väri:

3000K

Valaisimen tiedot:

NIGHT BLADE **Mattamusta**

Lukuvalo, jossa puhelimen langaton lataus sekä USB portti. Valaisimessa on/off kytkin. Pistotulppajohto +10€.

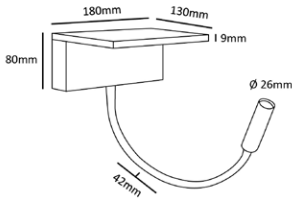

Seinävalaisimet



NIGHTBLADE

139€

Led IN-WALL, 3W

150 lumen

Valon väri:

3000K

Valaisimen väri:

IN-WALL-BA **Harjattu alumiini**

IN-WALL-W **Mattavalkoinen**

IN-WALL-B **Mattamusta**

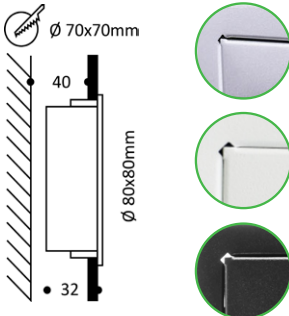

Sis. irrallisen virtalähteen 40x40x20mm



IN-WALL

69€

FUNK seinävalaisin, 2x6W

2x480 lumen

Valon väri:

3500K

Valaisimen väri:

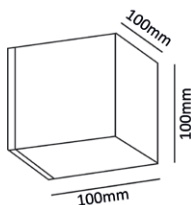
Wall FUNK-B **Musta**Wall FUNK-W **Valkoinen**

FUNK

129€



Tuote: FUNK, valkoinen

Kuva: Erika Luoto

Seinävalaisin VIISTO 1, 7W

600 lumen

Valon väri:

3000K

Valaisimen väri:

Viisto1-B **Mattamusta**

Viisto1-W **Valkoinen**

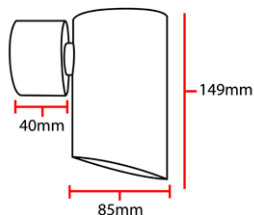

Ulkovalaisimet



VIISTO 1

139€

Seinävalaisin VIISTO 2, 2x7W

2x600 lumen

Valon väri:

3000K

Valaisimen väri:

Viisto2-B **Mattamusta**

Viisto2-W **Valkoinen**

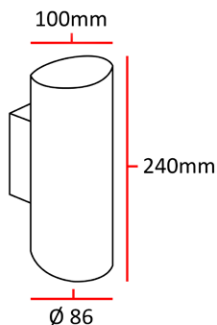

VIISTO 2

169€

KULKIJA porrasvalaisin, 3W

200 lumen

Valon väri:

3000K

Valaisimen väri:

KULKIJA-W **Mattavalkoinen**

Upotettava seinävalaisin hämärä- ja liiketunnistimella.

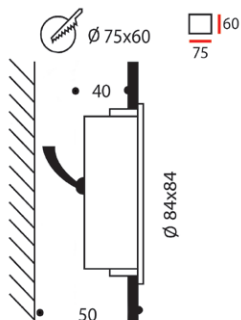

Kulkija

59€

IN-WALL out 2, 3W

150 lumen

Valon väri:

3000K

Valaisimen väri:

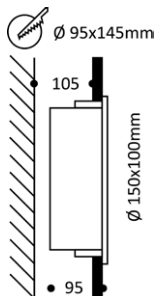
In-wall OUT 2 **Mattaharmaa**In-wall OUT 2-W **Mattavalkoinen**In-wall OUT 2-B **Mattamusta**

Sis. asennuskotelon valua varten.

IN-WALL out

109€

FUNK IN-WALL, 3W

200 lumen

Valon väri:

3500K

Valaisimen väri:

FUNK-inwall-S **Mattahopea**

FUNK-inwall-W **Mattavalkoinen**

FUNK-inwall-B **Mattamusta**

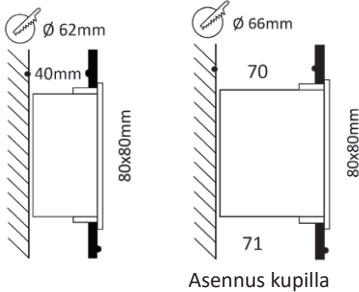

FUNK IN-WALL

59€

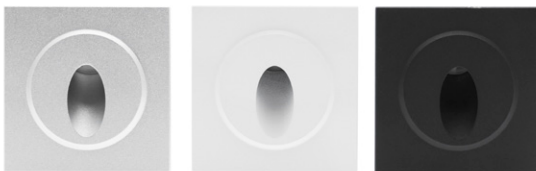

3x VALAISIN (B/W/S)
3x 5m JOHTO
1x JAKOTUKKI
1x MUUNTAJA

FUNK-inwall valaisin on **24V jännitteellä** ja valaisimia voi asentaa useita saman muuntajan taakse. Meiltä on saatavana tarvittavia johtoja ja vinkkejä kaikenlaisiin asennuksiin. Valaisimelle on saatavana asennuskuppi, jolloin sen voi laittaa mm. betonivaluun. Tässä esimerkkinä kolmen valaisimen setti esim. ulkoportaaseen.

KYSY TARJOUSTA HALUAMALLESII MÄÄRÄLLE.

SETTI

284€

PILARI FUNK, 10W

1000 lumen

Valon väri:

3500K, valo kolmeen suuntaan

Valaisimen väri:

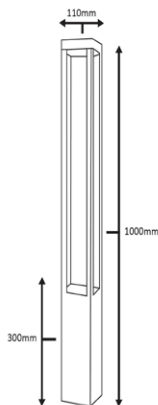
Pilari FUNK **Mattamusta**

Pillar FUNK

169€

PILARI KAJO, 2x5W

900 lumen

Valon väri:

4000K

Valaisimen väri:

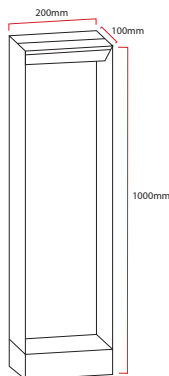
KAJO **Antrasiitin harmaa**

KAJO

169€

PILARI TILT 2, 2x5W

2x500 lumen

Valon väri:

3500K, valo suunnattavissa

Valaisimen väri:

Pilari TILT **Mattamusta**



Ulkovalaisimet



PILLAR-TILT

169€



Tuote: SPIKE maavalaisin
Kuva: Laura Granqvist

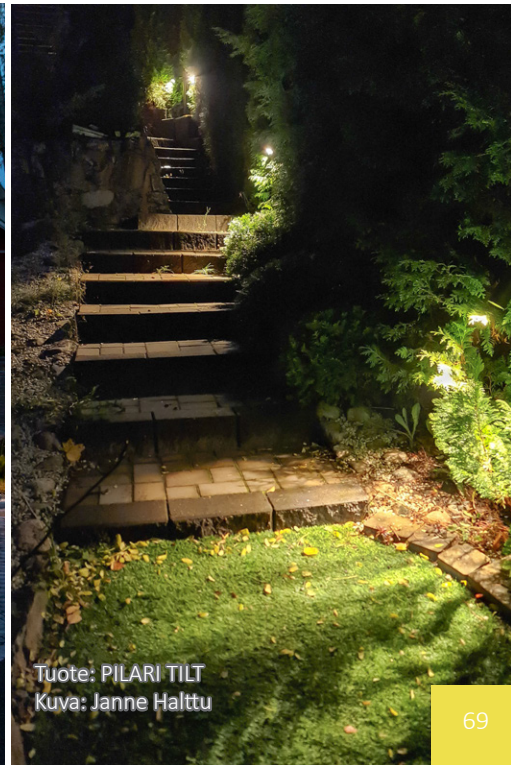

Tuote: PILARI TILT
Kuva: Janne Halttu



Tuotteet: FUNK seinä- ja pylväsvalaisimet ja led nauhaa



Tuote: FUNK pillar
Kuva: Asiakkaan oma

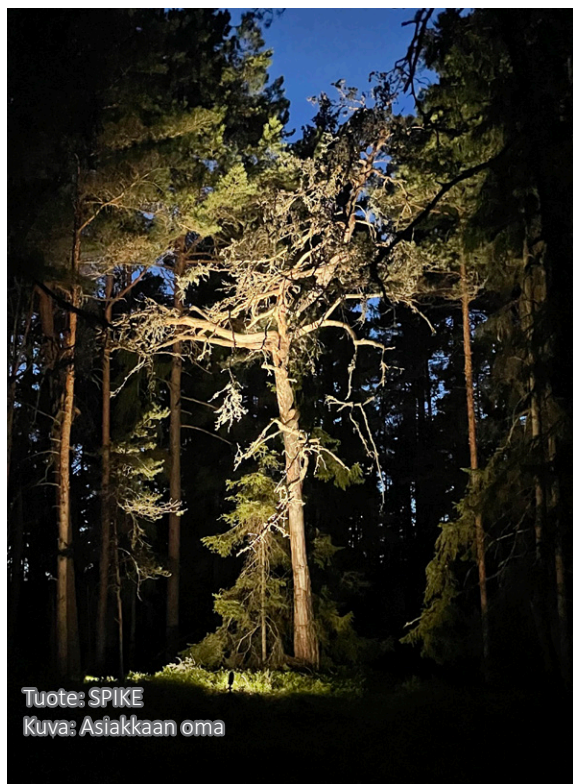

Tuote: SPIKE
Kuva: Asiakkaan oma

BEAM spotti, maa/seinä/katto 9W

900 lumen

Valon väri:

3500K

Valaisimen väri:

BEAM **Mattamusta**

Seinä-/kattokupilla tai maapiikillä. Avauskulma 40 astetta.



SEINÄ/KATTO



MAA

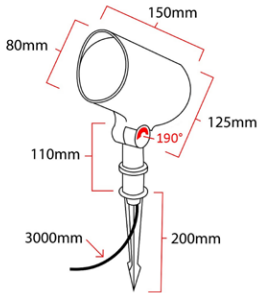

BEAM+MAA

99€

SEINÄKANNAKE

29€

230V

CRI85

IP65

BEAM spotti, maa/seinä/katto 20W

2000 lumen

Valon väri:

3500K

Valaisimen väri:

BEAM **Mattamusta**

Seinä-/kattokupilla tai maapiikillä. Avauskulma 40 astetta.



SEINÄ/KATTO



MAA

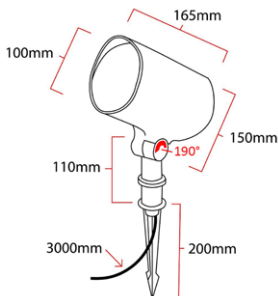

BEAM+MAA

139€

SEINÄKANNAKE

29€

230V

CRI85

IP65

Valosarja TERASSILLE, 3-11 x 3W

280 lumen



Valon väri:
3000K TAI 4000K

Valaisimen väri:
Valosarja TERASSILLE
TER-1, TER-2, TER-4 ja
TER-UP

Harjattu rosteri

Tietoja:

Valaisin terassille, laiturille tai polun reunustamiseen. Valittavana kolme eri vaihtoehtoa. Setti 3-11 lampulla. Jokaisella lampulla on 2,9m tai 5m pitkä, paksu kumikaapeli. Valaisimen yli voidaan ajaa (max. 1500kg). Mukana asennuskuppi maahan asennusta varten.

Setit sisältävät tarvittavan määrän jakajia valaisimien haaroittamiseen. Halutessa voidaan tilata ylimääräisiä 5m liitosjohtoja.

Valaisin, jossa valo tulee suoraan ylöspäin kannattaa aina asentaa seinän tai muun heijastavan pinnan viereen.



1 SUUNTAAN



2 SUUNTAAN



4 SUUNTAAN



YLÖSPÄIN

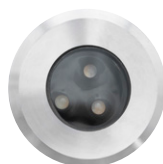

TER-1/TER-2/TER-4

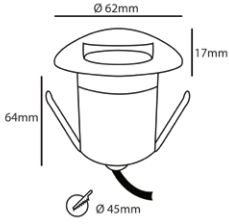

Esimerkkihinnat valaisimille 45W perus muuntajalle. Valaisimet voidaan liittää myös suurempaan muuntajaan, jolloin valaisimia saadaan halutessa liitettyä settiin enemmänkin. On myös mahdollista tehdä setistä himmennettävä muuntajaa vaihtamalla.

TER-UP

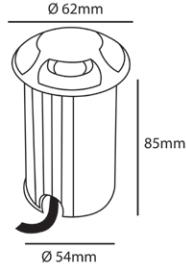

3 kpl	240,00€
4 kpl	290,00€
5 kpl	350,00€
6 kpl	375,00€
7 kpl	415,00€
8 kpl	455,00€
9 kpl	495,00€
10 kpl	540,00€
11 kpl	580,00€

Led MAAVALO, 9W

800 lumen

Valon väri:

3000K tai 4000K

Valaisimen tiedot:

MAA Harjattu alumiini

Suunnattava, maahan asennettava kohdevalo.

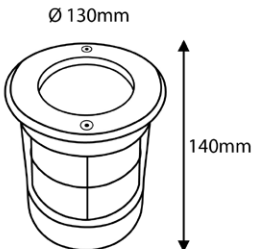

MAAVALO

119€

SMD - yksiväriset, led valonauha 24V



Valon väri:

3000K ja 4000K ja 17W nauhasta myös 3500K



Nauhojen käyttökohteet:

Helmeile 7,2W nauhan tyypillisimmät käyttökohteet ovat sauna, portaiden askelmat, sokkelit ja ulkovalaistus. Helmeile 14,4W/m led nauhaa asennetaan usein keittiön välitalan valaisuun, vaatehuoneisiin ja epäsuoraan valaisuun. Tasainen 17W nauhaa käytetään kohteissa, jossa kaivataan enemmän valotehoa, kuin 14,4W/m antaa ja himmennettäessä tasaisempaa valoa. Kaikki nauhat ovat pisteettömiä profiiliin asennettuna. Kaikki nauhat saatavana sekä IP21 että IP65.

Ominaisuudet:

Nauhojen maksimisyöttö yhdestä päästä ilman valonalenemaa on 10m. Pidemmät vedot syötetään molemmista päistä tai keskeltä. Nauhat ovat himmennettäviä oikeanlaisella muuntajalla. Kaikki nauhat tulee asentaa alumiiniprofiiliin ja tehokkaimmalle suosittelemme profiilia, jossa on enemmän alumiinia. **Saat meiltä LED PAJA -palvelusta nauhat myös valmiiksi sopivaan mittaan tehtyinä (ks. sivu 6)!**

tuote	hinta	lumen/m	led/m	leikkausväli
Helmeile 7,2W/m, 5m RULLA	69€	500 lm	120kpl	5cm
Helmeile 7,2W/m, METRIHINTA	16,00€/m	500 lm	120kpl	5cm
Helmeile 14,4W/m, 5m RULLA	79€	1000 lm	120kpl	5cm
Helmeile 14,4W/m, METRIHINTA	18,00€/m	1000 lm	120kpl	5cm
Tasainen 17W/m, 5m RULLA	119€	1440 lm	240kpl	2,5cm
Tasainen 17W/m, METRIHINTA	27,00€/m	1400 lm	240kpl	2,5cm

PRO 12,4W/m, led valonauha 24V

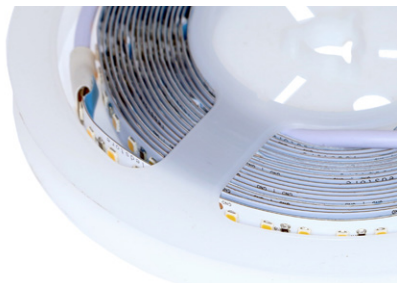

5m RULLA

79€

METRIHINTA

18,00€/m

Valon väri:
3000K ja 4000K

Ominaisuudet:
Keittiön välitilan valaisuun ja epäsuoraan valaisuun. Valontuotto **1200 lumenia/m**.

PRO 12,4W/m 24V:

- 60 lediä/m
- katkaisupiste 10cm välein
- max. 10m yhtenäinen syöttö
- Lähes pisteetön valo kun profiilin syvyys >1,5cm.
- Saatavana IP65 ja IP21

Rullassa molemmissa päässä johdot.



Supreme 13,6W/m, led valonauha 24V



3m RULLA

119€

METRIHINTA

46,00€/m

Valon väri:
3000K ja 4000K

Ominaisuudet:
Vaativiin kohteisiin kuten julkisiin tiloihin, keittiön välitilan valaisuun ja korkeiden tilojen epäsuoraan valaisuun. IP65. Valontuotto **1600 lumenia/m**.

SUPREME 13,6W/m 24V:

- 192 lediä/m
- katkaisupiste 4,16cm välein
- max. 10m yhtenäinen syöttö
- nauhassa erikoispaksu kuparipohja!
- Pisteetön valo kaikissa profiileissamme, mutta matalimmissa himmennettynä pisteet tulevat tietyssä kohden näkyviin.

Rullassa molemmissa päässä liittimet.



SOLO slim 7,2W/m, led valonauha 24V

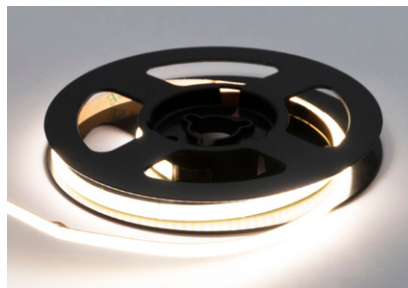

Valon väri:
3000K ja 4000K

Ominaisuudet:
Pisteetön valo. Valontuotto **610 lumenia/m**.

SOLO SLIM 7,2W/m 24V:

- 540 lediä/m
- katkaisupiste 25mm välein
- max. 5m yhtenäinen syöttö
- Pisteetön valo kaikissa profiileissamme.
- Sopii kaikkiin profiileihimme.

5m RULLA

99€

METRIHINTA

23,00€

Rullassa ei ole liittimiä, vain pelkät syöttöjohdot.

SOLO 14,4W/m, led valonauha 24V

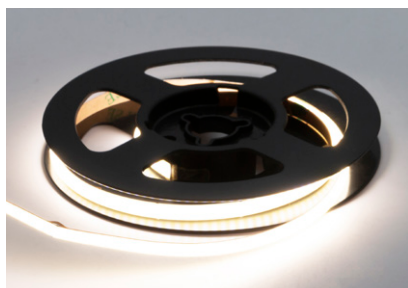

Valon väri:
4000K

Ominaisuudet:
Pisteetön valo. Valontuotto **1220 lumenia/m**.

SOLO SLIM 14,4W/m 24V:

- 608 lediä/m
- katkaisupiste 25mm välein
- max. 5m yhtenäinen syöttö
- Pisteetön valo kaikissa profiileissamme.
- Sopii kaikkiin profiileihimme.

5m RULLA

99€

METRIHINTA

23,00€

Rullassa ei ole liittimiä, vain pelkät syöttöjohdot.



Kuva: Vili Korhonen

SOLO 14,4W/m, led valonauha 12V

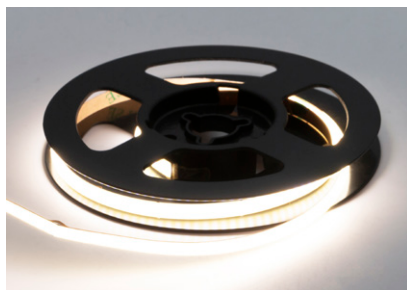

Valon väri:
4000K

Ominaisuudet:
Pisteetön valo. Valontuotto **1220 lumenia/m.**

SOLO SLIM 7,2W/m 24V:

- 608 lediä/m
- katkaisupiste 25mm välein
- max. 5m yhtenäinen syöttö
- Pisteetön valo kaikissa profiileissamme.
- Sopii kaikkiin profiileihimme.



5m RULLA

99€

METRIHINTA

23,00€

Rullassa ei ole liittimiä, vain pelkät syöttöjohdot.

Helmeile 7,2W/m, led valonauha 12V

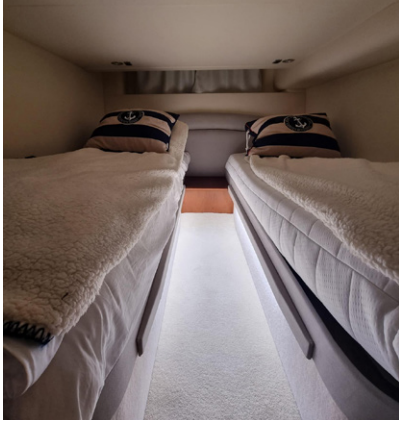

Ominaisuudet:

Aurinkosähköön tai veneisiin ja autoihin, joissa 12V toimii ilman muuntajaa. Valontuotto **500 lumenia/m**. Saatavana IP65.

HELMEILE 7,2W/m 12V 3000K:

- 120 lediä/m
- katkaisupiste 25mm välein
- max. 5m yhtenäinen syöttö
- Pisteetön valo kaikissa profileissamme

HELMEILE 7,2W/m 12V 4000K:

- 120 lediä/m
- katkaisupiste 25mm välein
- max. 5m yhtenäinen syöttö
- Pisteetön valo kaikissa profileissamme.



METRIHINTA

16,00€/m

Helmeile 14,4W, led valonauha 12V



Ominaisuudet:

Aurinkosähköön tai veneisiin ja autoihin, joissa 12V toimii ilman muuntajaa. Valontuotto **1000 lumenia/m**. Saatavana sekä IP21 että IP65.

HELMEILE 14,4W/m 12V 3000K:

- 120 lediä/m
- katkaisupiste 25mm välein
- max. 5m yhtenäinen syöttö
- Pisteetön valo kaikissa profileissamme.

HELMEILE 14,4W/m 12V 4000K:

- 120 lediä/m
- katkaisupiste 25mm välein
- max. 5m yhtenäinen syöttö
- Pisteetön valo kaikissa profileissamme.



METRIHINTA

18,00€/m

1m SOLO 7,2W/m, led valonauha 230V



Kuva: Petri Ryöppy



METRIHINTA

21,50€/m

Asennus vaatii sähköpätevyyden!

Ominaisuudet:

Led nauha verkkovirtaan (230V).
Nauhalla on mahdollista tehdä pitkiä syöttöjä.
Asennuksen voi suorittaa vain sähköasentaja.
Valontuotto **500 lumenia/m**. Suojaus IP65.

SOLO 7,2W/m 230V:

- 540 lediä/m
- Katkaisupiste 100mm välein
- max. 50 m yhtenäinen syöttö
- Nauhan leveys 8mm
- Saatavana 3000K ja 4000K
- Pisteetön valo kaikissa profiileissamme.
- Valmistetaan määrämittaisena, 31€ per liitos. Myydään ilman liitosjohtoa vain sähköasentajille.



1m SOLO 14,4W, led valonauha 230V



Espoon sähkötekniikka
Kuva: Nassir Ahmed



METRIHINTA

22,50€/m

Asennus vaatii sähköpätevyyden!

Ominaisuudet:

Led nauha verkkovirtaan (230V).
Nauhalla on mahdollista tehdä pitkiä syöttöjä.
Asennuksen voi suorittaa vain sähköasentaja.
Valontuotto **1000 lumenia/m**. Suojaus IP65.

HELMEILE 14,4W/m 230V:

- 680 lediä/m
- Katkaisupiste 100mm välein
- max. 50 m yhtenäinen syöttö
- Nauhan leveys 8mm
- Saatavana 3000K ja 4000K
- Pisteetön valo kaikissa profiileissamme.
- Valmistetaan määrämittaisena, 31€ per liitos. Myydään ilman liitosjohtoa vain sähköasentajille.



RGB+W SOLO 15W/m, led valonauha 24V



Valon väri:

RGB+4000K valkoinen



Ominaisuudet:

SOLO tuoteperheen KAMELEONTTI valonauha! **Käytämme RGB+W 4000K led piirejä joista valkoisen värintoistoindeksi on 95!** Tämä led-nauha on tehokas, täysin pisteetön. Led-nauhamme on helppo kiinnittää siinä olevalla 3M erittäin pitävällä teipillä.



Ledin ottoteho viiden metrin rullassa on 15 W/metrillä, mutta ledit toimivat eri aikaan. Eli jos asennat koko 5 metriä, niin tarvitset tähän vähintään 75 W RGBW nauhalle sopivan 24V muuntajan tai vastaanottimen. Suosittelemme jättämään 10-15 % kuormitusvara muuntajaan.

Mitä tarvitset:

Nauhan lisäksi tarvitset RGB+W ZigBee muuntajan ja RGB painikkeen. Vaihtoehtoisesti voit ohjata muuntajaa puhelimitse, jos hankit ZigBee hubin. Asennus aina alumiini-profiiliin!



tuote

RGB+W SOLO, 5m RULLA

RGB+W SOLO, METRIHINTA

tuote	hinta	lumen/m	led/m	leikkausväli
RGB+W SOLO, 5m RULLA	159€	+500 lm	560kpl	5cm
RGB+W SOLO, METRIHINTA	36,00€/m	+500 lm	560kpl	5cm

KAMELEONTTI NEON RGB+W 14,4W/m, led valonauha 24V



Valon väri:

RGB+4000K valkoinen



Ominaisuudet:

NEON tuoteperheen KAMELEONTTI valonauha! **Käytämme RGB+W 4000K led piirejä joista valkoisen värintoistoindeksi on 85.** Tämä led-nauha on tehokas, pisteetön ja helppo asentaa mukana tulevilla kiinnikkeillä. NEON nauha tulee omassa, silikonisekoite profiilissa, joten siitä voi asennusvaiheessa helposti tehdä kaarevia muotoja, esimerkiksi puutarhan vesiaiheet on helppo reunustaa tällä nauhalla. Leikittelevään valaisuun!



Ledin ottoteho viiden metrin rullassa on 14,4 W/metrillä, mutta ledit toimivat eri aikaan. Eli jos asennat koko 5 metriä, niin tarvitset tähän vähintään 75 W RGBW nauhalle sopivan 24V muuntajan tai vastaanottimen. Suosittelemme kuitenkin jättämään 10-15 % kuormitusvaraa muuntajaan.

Mitä tarvitset:

Nauhan lisäksi tarvitset RGB+W ZigBee muuntajan ja RGB painikkeen. Vaihtoehtoisesti voit ohjata muuntajaa puhelimella, jos hankit ZigBee hubin. Asennus ei vaadi erillistä alumiiniprofilia.

tuote

RGB+W SOLO, METRIHINTA

hinta	lumen/m	led/m	leikkausväli
39,00€/m	+500 lm	560kpl	10cm

CCT ja RGB 20W/m, led valonauha 24V



Valon väri:

RGB ja CCT 2700K-5500K samassa!

CCT väreissä CRI 95



Ominaisuudet:

RGB+CCT-nauhaamme voit leikata sopivaan mittaan 12,5cm välein.

Nauha tulee 5m rullassa tai metritavarana ja nauhan taustalla on pitävä 3M teippi. Nauhassa on 50 CCT ja 50 RGB led piiriä metrillä eli yhteensä **100 piiriä metrillä**, joista palaa säädöistä riippuen joko 50 tai 100.



Nauhan valoteho riippuu siitä mille värille nauha on säädettyä ja on **800-1600 lm per metri**. Nauha on 24V ja suositeltu maksimisyöttö yhdellä muuntajalla on 10m. Led nauhan kulutus on 20W/m.

RGB 16M

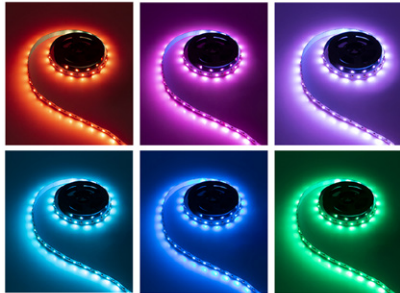

Mitä tarvitset:

Nauhan lisäksi tarvitset RGB+CCT ZigBee ohjaimen ja RGB painikkeen. Vaihtoehtoisesti voit ohjata muuntajaa puhelimella, jos hankit ZigBee hubin. Asennus aina alumiiniprofiiliin!

CCT 2700 - 5500



5m RULLA
METRIHINTA

179€
39,00€/m

CCT ja RGB SOLO 19W/m, led valonauha 24V



Valon väri:

RGB ja CCT 2500K-6500K samassa!
CCT väreissä CRI 98



Ominaisuudet:

Led nauha SOLO tuoteperehestä jossa KAMELEONTTI ja TUNNELMA samassa valonauhassa! **Käytämme RGB+CCT (2500-6000K) led piirejä joista valkoisen värintoistoindeksi on 98!** Tämä led-nauha on tehokas, täysin pisteetön.



Led nauha jossa RGB+CCT samassa JA pisteetön SOLO tekniikka samassa. Led nauhamme on valotehoaltaan 19W (12,5W RGB + 6,5W CCT) /m ja siinä on **840 led piiriä metrillä!** Meidän RGB+CCT laitteemme käyttävät vain RGB tai CCT sävyä erikseen, joten tehon tarve on n. 10 W/m, mutta jos sinulla on oma ohjauslaite joka sallii CCT ja RGB käyttämisen YHTÄ AIKAA, on tehon tarve 19W/metri.

Mitä tarvitset:

Nauhan lisäksi tarvitset RGB+CCT ZigBee ohjaimen ja 24V muuntajan sekä RGB+CCT säätimen. Vaihtoehtoisesti voit ohjata vastaanotinta puhelimella, jos hankit ZigBee hubin. Asennus aina alumiiniprofiiliin!



tuote

RGB+CCT SOLO, 5m RULLA

RGB+CCT SOLO, METRIHINTA

hinta	lumen/m	led/m	leikkausväli
199€	+500 lm	840kpl	4,2cm
45,00€/m	+500 lm	840kpl	4,2cm

Tunnelma - CCT, led valonauha 24V



Valon väri:
2500K-6500K (lämmin valkoinen-kylmä valkoinen)



Valon värilämpötilan vaihtaminen:

Ohjaus tapahtuu joko **RF, DALI tai ZigBee -järjestelmän** tuotteilla. Autamme valitsemaan oikeat tuotteet kohteeseenne. Valon väriä voi säätää **2500K-6500K** välillä. Nauhan lisäksi tarvittavat muuntajan (24V), ohjauksen ja alumiiniprofilia. Aurinkosähköön (24V) asennettaessa et tarvitse muuntajaa.

Ominaisuudet:

Tunnelma-nauhaamme voit leikata sopivaan mittaan leikkausmerkkien kohdalta. Nauhan taustalla on pitävä 3M teippi. Nauha on 24V ja suositeltu maksimisyöttö yhdestä pisteestä max. 10m. Nauhoista CCT 7,2W/m on IP65 ja CCT 14,4W/m ja CCT 22W/m ovat IP21. **Saat meiltä LED PAJA -palvelusta nauhat myös valmiiksi sopivaan mittaan tehtyinä!**

tuote	hinta	lumen/m	led/m	leikkausväli
CCT 7,2W/m, 5m RULLA	79€	500 lm	30kpl	16,6cm
CCT 7,2W/m, METRIHINTA	18,00€/m	500 lm	30kpl	16,6cm
CCT 14,4W/m, 5m RULLA	119€	1000 lm	60kpl	10cm
CCT 14,4W/m, METRIHINTA	27,00€/m	1000 lm	60kpl	10cm
CCT 22W/m, 5m RULLA	199€	1600 lm	120kpl	5cm
CCT 22W/m, METRIHINTA	45,00€/m	1600 lm	120kpl	5cm

SOLO - CCT, led valonauha 24V



LÄMMIN

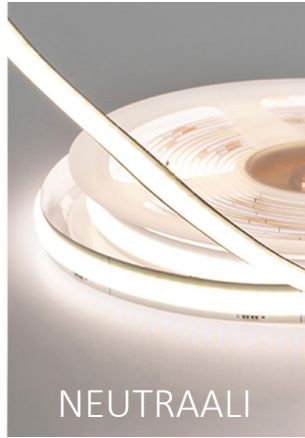

NEUTRAALI

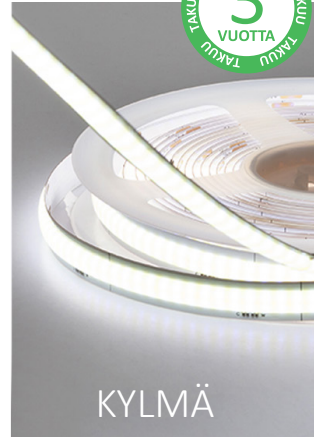

KYLMÄ

Valon väri:

2500K-6500K (lämmin valkoinen-kylmä valkoinen)



Valon värilämpötilan vaihtaminen:

Ohjaus tapahtuu joko **RF, DALI tai ZigBee -järjestelmän** tuotteilla. Autamme valitsemaan oikeat tuotteet kohteeseenne. Valon värilämpötilansäätö **2500K-6500K** välillä. Nauhan lisäksi tarvittavat muuntajan (24V), ohjauksen ja alumiiniprofilia. Aurinkosähkön (24V) asennettaessa et tarvitse muuntajaa.

Ominaisuudet:

SOLO-nauhaamme voit leikata sopivaan mittaan leikkausmerkkien kohdalta. Nauhan taustalla on pitävä 3M teippi. Nauha on 24V ja suositeltu maksimisyöttö yhdestä päästä on 5m. **Saat meiltä LED PAJA -palvelusta nauhat myös valmiiksi sopivaan mittaan tehtyinä!**

tuote	hinta	lumen/m	led/m	leikkausväli
SOLO CCT 3,6W/m, 5m RULLA	89€	350 lm	360kpl	5cm
SOLO CCT 3,6W/m, METRIHINTA	21,00€/m	350 lm	360kpl	5cm
SOLO CCT 7,2W/m, 5m RULLA	129€	795 lm	640kpl	2,5cm
SOLO CCT 7,2W/m, METRIHINTA	30,00€/m	795 lm	640kpl	2,5cm
SOLO CCT 14,4W/m, 5m RULLA	139€	1584 lm	840kpl	5cm
SOLO CCT 14,4W/m, METRIHINTA	32,00€/m	1584 lm	840kpl	5cm
SOLO CCT 30W/m, 5m RULLA	229€	2600 lm	840kpl	5cm
SOLO CCT 30W/m, METRIHINTA	52,00€/m	2600 lm	840kpl	5cm

Taivuteltava TUNNELMA - CCT, led valonauha 24V



Valon väri:

2500K-6500K (lämmin valkoinen-kylmä valkoinen)



Valon värilämpötilan vaihtaminen:

Ohjaus tapahtuu joko **RF, DALI tai ZigBee -järjestelmän** tuotteilla. Autamme valitsemaan oikeat tuotteet kohteeseenne. Valon väriä voi säätää **2500K-6500K** välillä. Nauhan lisäksi tarvittavat muuntajan (24V), ohjauksen ja alumiiniprofilia. Aurinkosähköön (24V) asennettaessa et tarvitse muuntajaa.

Ominaisuudet:

Tunnelma-nauhaamme voit taitella erilaisiin 90 asteen kulma muotoihin, jolloin nurkkaliitosta ei tarvitse kolvata. Nauhaa voi leikata sopivaan mittaan leikkausmerkkien kohdalta. Nauhan taustalla on pitävä 3M teippi. Nauha on 24V ja suositeltu maksimisyöttö yhdestä pisteestä max. 10m. Nauha CCT 14,4W/m on IP65. Saat meiltä LED PAJA -palvelusta nauhat myös valmiiksi sopivaan mittaan tehtyinä!

SKU: strip144-24v-cct-bendable-ip65



tuote

CCT 14,4W/m, 5m RULLA

CCT 14,4W/m, METRIHINTA

	hinta	lumen/m	led/m	leikkausväli
CCT 14,4W/m, 5m RULLA	119€	1000 lm	120kpl	10cm
CCT 14,4W/m, METRIHINTA	18,00€/m	1000 lm	120kpl	10cm



Tunnelma NEON - CCT 24V, led valonauha



Valon väri:

2500K-6500K (lämmin valkoinen-kylmä valkoinen)



Valon värilämpötilan vaihtaminen:

Ohjaus tapahtuu joko **VaLO tai ZigBee -järjestelmän** tuotteilla.

Autamme valitsemaan oikeat tuotteet kohteeseenne. Valon väriä voi säätää **2500K-6500K** välillä.



Ominaisuudet:

Tunnelma NEON-nauhamme voidaan leikata sopivaan mittaan leikkausmerkkien kohdalta, 5cm välein. Valoteho **1000 lumenia/m**. Nauhassa on 120 tupla led piiriä metrillä ja nauhan mukana tulee kiinnikkeet 50cm välein (eli 5kpl 2m nauhalle). Nauha on 24V ja suositeltu maksimisyöttö yhdestä pisteestä 10m. Led nauhan kulu- tus 14,4W/m. Nauha soveltuu käytettäväksi myös kosteissa tiloissa (IP65). Tuotteella voidaan luoda pyöreitä kaaria tai asentaa suoraan. Erinomainen ja helppo asennus esim. terasseille.

Mitä tarvitset:

Nauhan lisäksi tarvitset muuntajan (24V), vastaanottimen ja CCT painikkeen. Muun- tajan ei tarvitse olla himmennettävä, koska himmennys tapahtuu vastaanottimessa. Vaihtoehtoisesti voit hankkia RF muuntajan ja ohjauspainikkeen, jolla värinsäätö ja himmennys. Asennuksissa ei tarvita alumiiniprofilia.

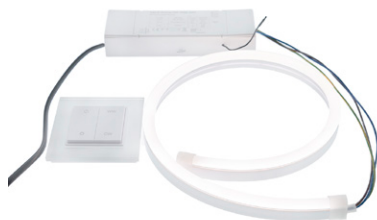

tuote

CCT NEON, METRIHINTA

hinta	lumen/m	led/m	leikkausväli
39,00€/m	+1000lm	120kpl	5cm

NEON 230V, led valonauha

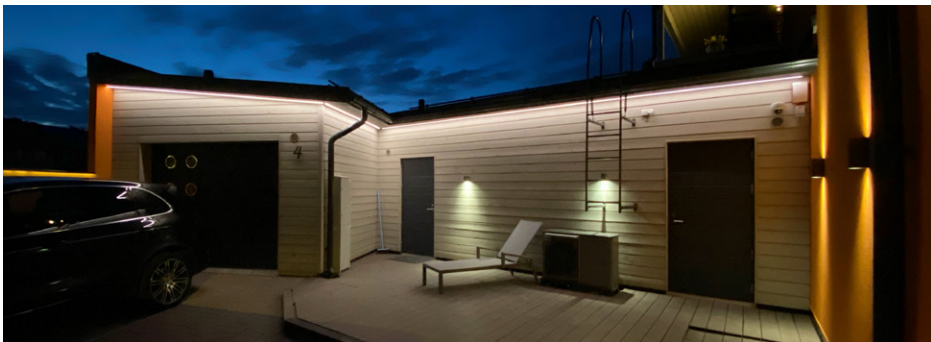

Valon väri:

3000K (lämmin valkoinen) tai 4000K (neutraali valkoinen)



Ominaisuudet:

Vesitiivis led-nauha NEON IP65 230V on helppo asentaa ja taivuttaa erilaisiin muotoihin. Nauha on vahvan silikonikaapelin sisällä, joka heijastaa valoa toiselta reunaltaan.



Nauhan värintoistoindeksi on noin 93 mikä tarkoittaa sitä, että värit toistuvat oikein hyvin. Nauha on 5 metrin mittainen ja siinä on 1 metrin liitoskaapeli molemmissa päissä (schuko uros ja naaras) helppoa ketjutusta varten. Led nauhaa **EI SAA LEIKATA!**

NEON nauhamme on 10W/m, **800 lumenia per metri** ja siinä on 120 led piiriä metrillä. Tämä tekee valosta riittävän tasaisen mm. epäsuoraan valaistukseen ja on suositua helppona työvalona tai parvekevalona. Lämpöä johtava silikonisekoite nauhan ympärillä tasoittaa valon kauniisti ja on samalla vesitiivis.

Suosittu käyttökohteet:

- ulkona räystäässä
- parvekkeen kaide
- portaiden kaiteet

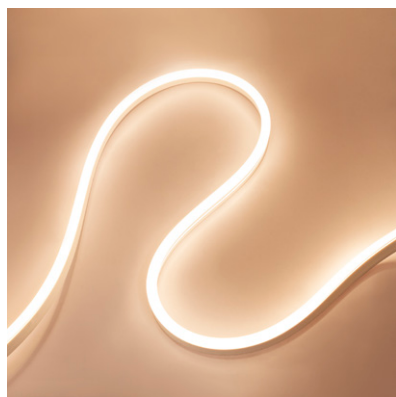

tuote

NEON 230V, 5m RULLA

hinta	lumen/m	led/m	leikkausväli
139,00€	800lm	120kpl	EI LEIKATA!





MUUNTAJAT 12V, 24V ja 36V

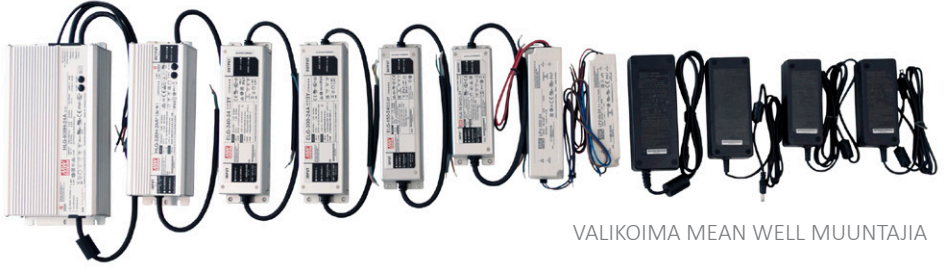

VALIKOIMA MEAN WELL MUUNTAJIA

LedStoren valikoimassa on 12V, 24V, 36V ja mA muuntajia. Muuntajia on saatavana pistotulpalla ja ilman, kosteussuijattuja ja kuivantilan malleja. Muuntajia on saatavana eri himmennysjärjestelmään, joista TRIAC ja 4-in-1 himmennettävät tässä kohdassa ja eri ohjausjärjestelmiin sopivat muuntajat kyseisten ohjausjärjestelmien kohdalla (DALI, RF ja Zigbee).

Ei himmennystä, Mean Well 24V

Teho	IP-luokka	Pistotulppa	Output	Rungon koko (P/L/K)	Takuu/v.	Ovh.
20W	IP67	EI	24V	120*35*26	3	45€
35W	IP67	EI	24V	150*38*28	3	50€
40W	IP21	ON	24V	125*50*31,5	3	50€
60W	IP21	ON	24V	125*50*31,5	3	60€
90W	IP21	ON	24V	145*60*32	3	80€
120W	IP21	ON	24V	167*67*35	3	85€
35W	IP67	EI	24V	150*38*28	3	50€
60W	IP67	EI	24V	162,5*42,5*32	3	65€
100W	IP67	EI	24V	190*52*37	3	80€
75W	IP67	EI	24V	180*63*35,5	5	70€
150W	IP67	EI	24V	219*63*35,5	5	94€
200W	IP65	EI	24V	244*71*37,5	5	109€
240W	IP67	EI	24V	244*71*37,5	5	119€
320W	IP65	EI	24V	252*90*43,8	7	209€
480W	IP67	EI	24V	280*126*45	7	395€
600W	IP65	EI	24V	280*144*48,5	7	450€

Ei himmennystä, 12V&24V

Teho	IP-luokka	Pistotulppa	Output	Rungon koko (P/L/K)	Takuu/v.	Ovh.
20W	IP20	EI	24V	95*37*19	2	35€
30W	IP20	EI	12V	133*47*29	2	55€
30W	IP20	EI	24V	108*41*22	2	55€
45W	IP67	EI	12V/24V	208*34*24	3	65€
60W	IP65	EI	24V	Ø 80 * 32	3	55€
200W	IP67	ON	12V	236*133*63	3	149€

36V muuntajat

Teho	IP-luokka	Himmennys	Output	Rungon koko (P/L/K)	Takuu/v.	Ovh.
60W	IP67	EI	36V	185*50*40	3	79€
100W	IP67	EI	36V	212*70*40	3	109€
100W	IP20	TRIAC	36V	237*70*40	3	139€
150W	IP67	TRIAC	36V	213*70*40	3	169€
200W	IP67	EI	36V	195*58*35	3	139€
400W	IP67	EI	36V	240*70*45	3	259€
600W	IP65	EI	36V	310*144*49	7	559€

RASIAMUUNTAJA (IP66)

Teho	IP-luokka	Pistotulppa	Output	Rungon koko (D/K)	Takuu/v.	Ovh.
15W	IP66	EI	24V	Ø 67 + 25	3	29€
30W	IP66	EI	24V	Ø 67 + 25	3	39€

4-in-1 himmennettävä (TRIAC, DALI, PUSH-DIM ja 1-10V)

Teho	IP-luokka	Pistotulppa	Output	Rungon koko (P/L/K)	Takuu/v.	Ovh.
30W	IP21	EI	24V	170*53*28	5	59€
8W-50W	IP21	EI	180-1500mA	165*83*35	5	79€
100W	IP21	EI	24V	300*70*36	5	129€
200W	IP21	EI	24V	330*80*40	5	199€

Valaisimien ja sarjojen muuntajat, varaosat

Tuote, jonka kanssa yhteensopiva	Teho	Input	Output	Ovh.
Spotti 9W, CCT 2700/4000/5300K	9W	230V	350mA	20€
Spotti 9W vanha, perusmalli	9W	230V	200mA	20€
Spotti 9W vanha, aurinkosähköön	9W	12-24V	200mA	20€
Esim. 9W spotti 2300K, 3000K, 4000K, 5000K, 6500K	max18W	230V	350-650mA	30€
Plafondi 120/paneeli 120*120	6W	230V	140mA	20€
Plafondi 200/paneeli 200*200	15W	230V	350mA	20€
Plafond 160, perusmalli	12W	230V	280mA	20€
Plafond 240, perusmalli	17W	230V	350mA	20€
Panel 300*300, CCT 2700/4000/5300K	18W	230V	350mA	20€
Panel 300*1200, CCT 2700/4000/5300K	36W	230V	900mA	40€
Panel 600*600, CCT 2700/4000/5300K	36W	230V	900mA	40€
Panel 600*1200, CCT 2700/4000/5300K	72W	230V	1800mA	60€
Spottisarja 102/097, 3-4 spotille	-	230V	700mA	30€
Spottisarja 102/097, 5-6 spotille	-	230V	700mA	30€
Spottisarja 102/097, 7-8 spotille	-	230V	700mA	30€
Terassi- ja saunasarja, IP67 45W	45W	230V	24V	55€
LED IN-WALL valoille, IP65 3*1W	3W	230V	350mA	19,90€
LED LINE 900 valolle, 8*1W	8W	230V	350mA	24,90€
LED CUBIC OUT pilari/seinä, 8*1W	8W	230V	350mA	24,90€
LED muuntaja, IP65 3*1W	3W	230V	700mA	19,90€



Tuotteet: Led nauha 14,4W/m, uppoprofilissa ja 2-suuntaisessa seinäprofilissa
 Kuva: Vili Korhonen

TRIAC-himmennys, 12V ja 24V

Teho	IP-luokka	Pistotulppa	Output	Rungon koko (P/L/K)	Takuu/v.	Ovh.
10W	IP20	EI	24V	145*53*19	3	29,90€
20W	IP20	EI	24V	145*53*19	3	39,90€
20W	IP20	EI	350-700mA	150*43*28	5	30€
30W	IP21	EI	12V	154*54*20	3	59€
45W	IP20	ON	12V/24V	210*50*32	3	79€
60W	IP20	EI	12V/24V	177*61*24	3	99€
75W	IP20	EI	24V	180*59*35	3	109€
100W	IP20	EI	12V	235*70*40	3	129€
100W	IP66	EI	12V	226*70*43	3	129€
100W	IP66	EI	24V	230*70*43	3	134€
150W	IP66	EI	12V/24V	255*78*48	3	164€
200W	IP66	EI	24V	257*71*45	5	189€
360W	IP66	EI	24V	295*78*48	3	300€
600W	IP66	EI	24V	322*78*45	5	399€



Tuotteet: Led nauha ja pintaprofiili

Kuva: Vili Korhonen

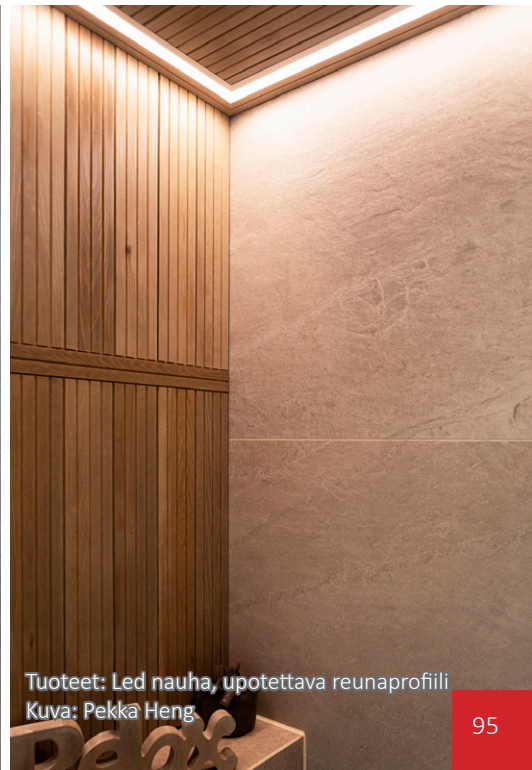

Tuotteet: Led nauha, upotettava reunaprofiili

Kuva: Pekka Heng

Alumiiniprofiilit, led nauhoille

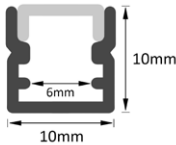

Tuote:

Kapea pintaprofiili **Harjattu alumiini**

Ominaisuudet:

Pintaprofiili SLIM nauhoille 3000mm, maksimissaan 5mm leveälle nauhalle. Profiilin mukana tulevat päädyt, metallikiinnikkeet ja opaalidiffuuseri. Myös upotus uraan on mahdollista.

profile-slim-10-10-BR

18€/m

profile-slim-10-10-BR-3m

40€

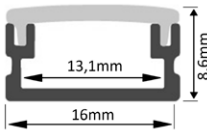

Tuote:

Pintaprofiili IP65 **Harjattu alumiini**

Ominaisuudet:

Kosteussuojattu, led nauhalle. Pidemmät pätkät laitetaan asennettaessa puskuun. Profiilin mukana tulevat päädyt, kiinnikkeet ja diffuuseri. Ei 17W nauhalle.

profile-SURFACE-IP65

18€/m

profile-SURFACE-IP65 **2,5m**

40€

profile-SURFACE-IP65-3m

45€



Tuote:

Pintaprofiili matala, **Harjattu alumiini [BR]**

Pintaprofiili matala, **Musta [B]**

Pintaprofiili matala, **Valkoinen [W]**

Ominaisuudet:

Pintaprofiili, led nauhalle. Profiilin mukana tulevat päädyt, kiinnikkeet ja diffuuseri. Ei 17W nauhalle. Saatavilla suunnattavilla kiinnikkeillä.

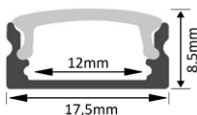

profile-SURFACE

18€/m

Profile-SURFACE-[väri]-2m

35€

profile-SURFACE-[väri] **2,5m**

40€

Alumiiniprofiilit, led nauhoille

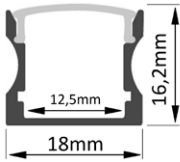

Tuote:

Pintaprofiili 16x18mm, **Valkoinen**

Ominaisuudet:

Pisin yhtenäinen pätkä 3 m, led nauhalle. Pidemmät pätkät laitetaan asennettaessa puskuun. Profiilin mukana tulevat päädyt, kiinnikkeet ja diffuuseri.

profile-SURFACE-W

18€/m

profile-SURFACE-W **2,5m**

50€

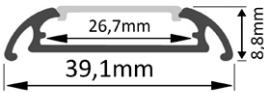

Tuote:

Pintaprofiili, tuplaleveä **Valkoinen [W]**

Pintaprofiili, tuplaleveä **Harjattu alumiini [BR]**

Ominaisuudet:

Tuplaleveä pintaprofiili, 1-2 led nauhalle. Profiilin mukana tulevat päädyt, kiinnikkeet ja diffuuseri.

profile-SURFACE-2

19€/m

profile-SURFACE-2 **2,5m**

40€

profile-SURFACE-2-[väri]-3m

50€

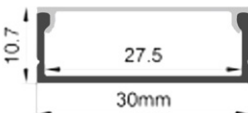

Tuote:

Pintaprofiili, tuplaleveä, **Valkoinen**

Ominaisuudet:

Pintaprofiili 3000mm 1-2 led nauhalle tai kolmelle SOLO SLIM nauhalle halutusta valotehokkuudesta riippuen. Suorakulmainen ja kauliin valkoinen profiili, jossa kansi peittää profiilin reunat kokonaan. Opaalidiffuuseri, päädyt ja metalliset kiinnikkeet tulevat mukana.

profile-SURFACE-2-SQ-W

19€/m

profile-SURFACE-2-SQ-W-3m

50€

Alumiiniprofiilit, led nauhoille



Tuote:

Ripustettava-/pintaprofiili pyöreä **Valkoinen**

Ominaisuudet:

Ripustettava pyöreä 3000mm profiili 1-2 nauhalle sopii riippuvalaisimen tai seinävalaisimen rakentamiseen. Lähes 360 astetta ympärilleen valaisevassa profiilissa on opaalmuovinen diffuuseri, ja valkoiseksi maalattu alumiininen runko. Päädyt ja vaijerit myös mukana.

profile-suspended-50-round

23€/m

profile-suspended-50-round-3m

60€

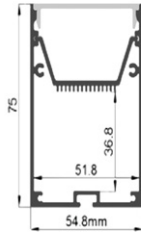

Tuote:

Ripustettava-/pintaprofiili **Valkoinen**

Ominaisuudet:

Ripustettavasta 3000mm profiilista saadaan halutun tehoinen valaisin 1-3 led nauhalla. Käytetään esim. keittiöissä tai työtiloissa. Myös pieni muuntaja mahtuu rungon sisään. Ripustusvaijerit 1,5 m, päädyt, ja diffuuseri sisältyvät hintaan.

profile-55-75-suspended

49€/m

profile-55-75-suspended-3m

129€

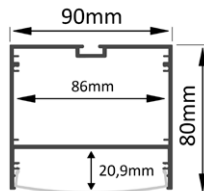

Tuote:

Ripustettava-/pintaprofiili **Valkoinen**

Ominaisuudet:

Ripustettava tai pinta-asennettava profiili 2000mm, led nauhalle. Profiilin mukana tulevat päädyt, ripustusvaijerit ja diffuuseri.

Tasainen valo 3kpl rinnakkaisella nauhalla.

Osa muuntajista mahtuu profiilin sisään.

suspended-90

57€/m

suspended-90 **2m**

99€

Alumiiniprofiilit, led nauhoille



Tuote:
45° profiili 18mm **Harjattu alumiini**

Ominaisuudet:
45° asteen kulmaprofiili, led nauhalle. Leveys 18mm. Led nauha liimataan aina profiiliin, jotta lämpö johtuu pois nauhalta. Profiilin mukana tulevat päädyt, kiinnikkeet ja diffuuseri.

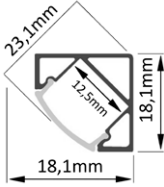

Profile-45-18

18€/m

Profile-45-18-BR-2m

40€

Profile-45-18-BR-3m

50€



Tuote:
45° profiili 30mm **Harjattu alumiini (2m)**
45° profiili 30mm **Valkoinen (3m)**

Ominaisuudet:
Iso 45° asteen kulmaprofiili, led nauhalle. Leveys 30mm. Profiilin mukana tulevat päädyt, kiinnikkeet ja diffuuseri. Mahtuu useampi nauha.

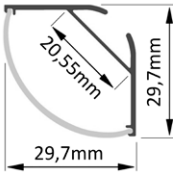

Profile-45-30

27€/m

Profile-45-30-BR-2m

50€

Profile-45-30-W-3m

60€



Alumiiniprofiilit, led nauhoille

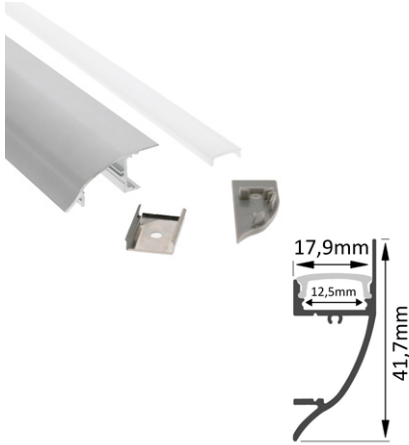

Tuote:

Seinäprofiili yhteen suuntaan **Harjattu alumiini**
Seinäprofiili yhteen suuntaan **Valkoinen**

Ominaisuudet:

Seinäprofiili yhteen suuntaan,

yhdelle led nauhalle, epäsuoraan valaisuun. Profiilin mukana tulevat päädyt, kiinnikkeet ja diffuuseri.

profile-INDIRECT-1-W

27€/m

profile-INDIRECT-1-W-3m

70€

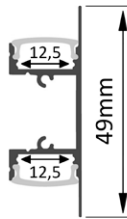
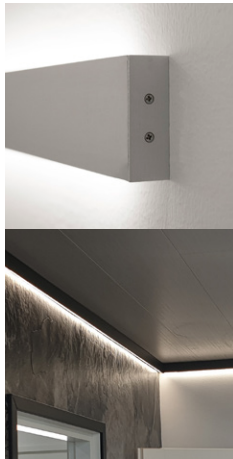

Tuote:

Seinäprofiili 2 suuntaan **Harjattu alumiini**
Seinäprofiili 2 suuntaan **Musta (+10€)**

Ominaisuudet:

Seinäprofiili kahteen suuntaan, led nauhalle, epäsuoraan valaisuun. Profiilin mukana tulevat päädyt, kiinnikkeet ja diffuuseri.

profile-INDIRECT-2

33€/m

profile-INDIRECT-2-[väri] **2,5m**

70-80€

profile-INDIRECT-2-[väri]-3m

80-90€

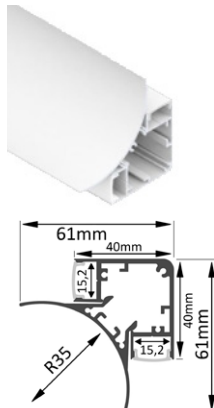
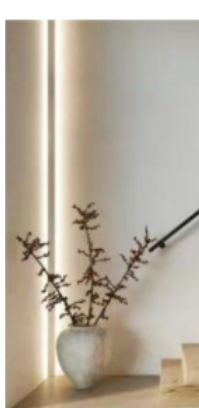

Tuote:

Kaari profiili 2 suuntaan **Valkoinen**

Ominaisuudet:

Kaari profiili kahteen suuntaan 2500mm, kahdelle led nauhalle, epäsuoraan valaisuun. Profiili voidaan asentaa nurkkaan tai katon rajaan. Led nauha liimataan aina profiiliin, jotta lämpö johtuu pois nauhalta. Profiilin mukana tulevat päädyt, kiinnikkeet ja diffuuseri.

profile-INDIRECT-3-W

65€/m

profile-INDIRECT-3-W **2,5m**

149€

Alumiiniprofiilit, led nauhoille

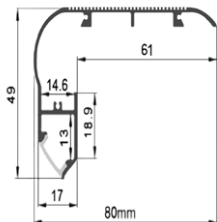

Tuote:

Askelmaprofiili, **Valkoinen**

Ominaisuudet:

Porrasaskelmaan kiinnitettävä profiili, 3000mm yhdelle led nauhalle. Etuviistoon suuntautuva valo. Liukuesteurat pinnassa. Voidaan kiinnittää joko ruuvaamalla pinnasta tai kiinnitysmassalla / liimalla.

Profile-stair-step

18€/m

Profile-stair-step-3m

40€

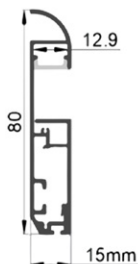

Tuote:

Jalkalistaprofiili **Valkoinen**

Ominaisuudet:

Jalkalistan tilalle, 3000mm profiili epäsuoraan valaistukseen, yhdelle led nauhalle. Sopiva käytävien ja lattiatasojen valaisuun. Häikäisemätön mutta hyvin valoa heijastava valkoinen pinta. Kaksiosainen, kiinnitys etuosan alta. Sis. päädyt ja diffuuseri.

Profile-floor-molding

32€/m

profile-floor-molding-3m

70€



Tuote:

Profiilien mallilaatikko

Ominaisuudet:

Profiilien mallilaatikko, sisältää mallit 13 profiilista värvaihtoehtoineen, eli perus profiileistamme.



SAMPLECASE

50€

Upotettavat alumiiniprofiilit, led nauhoille

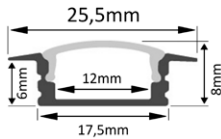

Tuote:

Upotettava profiili **Harjattu alu. (2,5m ja 3m)**

Upotettava profiili **Musta (2m)**

Ominaisuudet:

Upotettava 25mm leveä profiili, led nauhalle.

Profiilin mukana tulevat päädyt ja diffuuseri.

profile-RECESSED-24

18€/m

profile-RECESSED-24-BR **2,5m**

40€

profile-RECESSED-24-BR-3m

50€

Profile-RECESSED-24-b-2m

35€

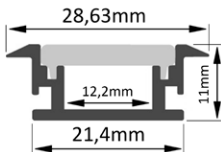

Tuote:

Upotettava profiili IP65 **Harjattu alumiini**

Ominaisuudet:

Upotettava 28mm leveä profiili IP65, led nauhalle.

Profiilin mukana tulevat päädyt ja diffuuseri. Profiili on kosteussuojattu IP65.

profile-RECESSED-28-IP65

21€/m

profile-RECESSED-28-IP65 **2,5m**

45€

profile-RECESSED-28-IP65-3m

50€

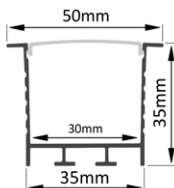
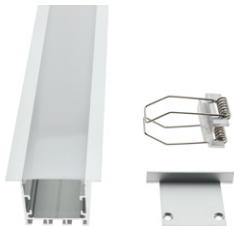

Tuote:

Upotettava profiili 50mm **Harjattu alumiini**

Ominaisuudet:

Iso, upotettava 50mm leveä profiili, led nauhalle. Profiiliin mahtuu kaksi nauhaa rinnakkain. Profiilin mukana tulevat päädyt, kiinnikkeet ja diffuuseri.

profile-RECESSED-50-BR

25€/m

profile-RECESSED-50-BR-2m

50€

profile-RECESSED-50-BR-3m

70€

Upotettavat alumiiniprofiilit, led nauhoille



Tuote:

Upotettava profiili 90mm **Harjattu alumiini**

Ominaisuudet:

Iso, upotettava 90mm leveä profiili, led nauhalle. Led nauha liimataan aina profiiliin, jotta lämpö johtuu pois nauhalta. Profiilin mukana tulevat päädyt, kiinnikkeet ja diffuuseri. Tasainen valo, kun käytät nauhaa 3-5kpl rinnakkain.

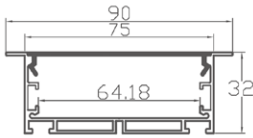

profile-RECESSED-90

57€/m

profile-RECESSED-90-BR-2m

99€



Tuote:

Upotettava profiili **Valkoinen**

Ominaisuudet:

Yhdestä reunasta kiinnitettävä profiili oppoasennukseen 3000mm, yhdelle led nauhalle. Käyttö esim. kaakelirivin reunaan, tai paneelin taakse, jolloin kiinnitysliive jää piiloon. Mukana tulevat opaalidiffuuseri ja päädyt.



Profile-38-hidden

19€/m

Profile-38-hidden-3m

50€



Tuote:

Kipsattava profiili **Valkoinen**

Ominaisuudet:

Kahdesta reunasta kipsattava oppoprofiili 2000mm, yhdelle led nauhalle. Käyttö esim. sisäkattojen ja seinien modernissa valaistuksessa, joissa halutaan, että kiinnitysliiveet jäävä kokonaan piiloon. Mukana tulevat opaalidiffuuseri ja päädyt.

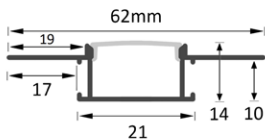

profile-62-hidden

18€/m

profile-62-hidden-2m

40€

Upotettavat alumiiniprofiilit, led nauhoille

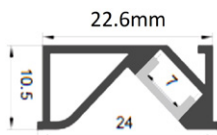

Tuote:

Suunnattu oppoprofiili **Harjattu alumiini**

Ominaisuudet:

Suunnattu oppoprofiili 3000mm, kapealle, **maksimissaan 5mm leveälle nauhalle**, valokulma suunnattu 45 astetta. Upotetaan 23x10mm uraan esim. hyllyn alapintaan valaisemaan kaappia häikäisemättömästi. Mukana tulevat opaalidiffuuseri ja päädyt.

[profile-recessed-45-slim-24-10-BR](#)

18€/m

[profile-recessed-45-slim-24-10-BR-3m](#)

40€

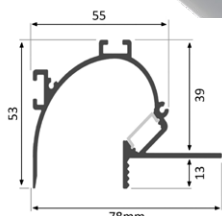

Tuote:

Uppoprofiili katonrajaan **Valkoinen**

Ominaisuudet:

Kaareutuva profiili oppoasennukseen 3000mm, yhdelle led nauhalle. Led-valo tulee aukon pohjalle, joten valonlähde on hyvin piilossa. Käyttö esim. sisäkattojen modernissa valaistuksessa. Mukana tulevat opaalidiffuuseri ja päädyt.

[profile-indirect-curve-w](#)

18€/m

[profile-indirect-curve-w-3m](#)

40€

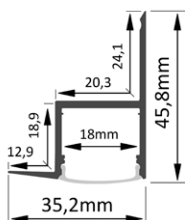

Tuote:

Uppoprofiili katonrajaan **Harjattu alumiini**

Ominaisuudet:

Uppoprofiili katonrajaan, yhdelle led nauhalle. Led nauha liimataan aina profiiliin, jotta lämpö johtuu pois nauhalta. Profiiliin mukana tulevat päädyt, kiinnikkeet ja diffuuseri.

[profile-inceiling](#)

32€/m

[profile-inceiling 2,5m](#)

70€

[profile-inceiling-BR-3m](#)

90€

Upotettavat alumiiniprofiilit, led nauhoille

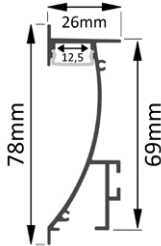

Tuote:

Upotettava seinäprofiili **Harjattu alumiini**

Ominaisuudet:

Upotettava seinäprofiili 2500mm, yhdelle led nauhalle. Voidaan käyttää esimerkiksi käytävien valaisuun kun asennetaan seinän alareunaan tai epäsuoraan valaisuun, kun asennetaan katon ylälaitaan. Voidaan asentaa jopa kattoon. Profiilin mukana tulevat päädyt, kiinnikkeet ja diffuuseri.

PROFILE-INWALL

57€/m

PROFILE-INWALL 2,5m

99€

Tuotteet: Seinä- ja pintaprofiili sekä led nauha
Kuvat: Erika Luoto



KYTKIMET led nauhoille, profiiliin

Kaikki led nauhan kytkimet kolvataan nauhan ja muuntajan väliin ja kytkimen pohjalle asetetaan teippi eristeeksi. Kytkimet sopivat sekä 12V että 24V nauhoille.

Suosittellemme aina asennusta profiiliin, jotta kytkin pysyy hyvin paikallaan. Suosittelemme laskemaan 10% välyksen kytkimelle. Eli esim. 8A: 87W 12V ja 174,5W 24V.



KOSKETUSHIMMENNIN

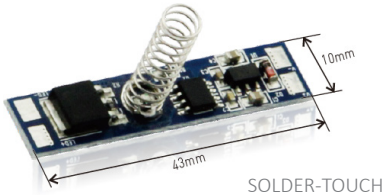

SOLDER-TOUCH

KOSKETUSHimmennin

Sininen valo kosketuskohdalla.

On/off nopealla kosketuksella, himmennys painamalla pidempään. Max. 3A = 36W 12V tai 72W 24V.

PIR



SOLDER-PIR

PIR-kytkin

Tunnistaa liikkeen 2m säteellä ja syyttää valon. Valo sammuu 6-70 sekunnin päästä viimeisen liikkeen havaitsemisen jälkeen.

Max. 2,5A = 30W 12V tai 60W 24V.

HÄMÄRÄ

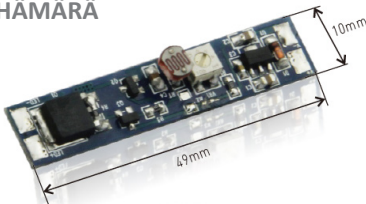

SOLDER-LIGHT-SENSOR

HÄMÄRÄkytkin

Valo syttyy kun tulee pimeää, sammuu kun tulee valoisaa. Säädettävä syttyminen valoarvojen 2-60 luxin välillä. Max. 8A = 96W 12V tai 192W 24V.

HIMMENNINPAINIKE



SOLDER-BUTTON

HIMMENNINpainike

Painike lednauhan on/off ja himmennuskäyttöön. Himmennys painamalla pidempään ja on/off kertapainalluksella. Max. 8A = 96W 12V tai 192W 24V.

CCT

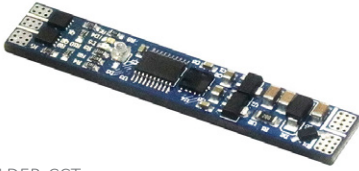

SOLDER-CCT

CCTkytkin

ON/OFF säätö liikuttamalla kättä sensorin yli kerran. Odota tulosta (1,5 sek.).

CCT säätötilan ja himmennystilan välillä vaihtaminen: Vie kätesi kahdesti tunnistimen yli. Sensori välähtää joko oranssina (CCT moodi) tai sinisenä (himmennysmoodi). Odota rauhassa vilkahdusta.

Pidä kättäsi sensorin edessä säätääksesi valon värilämpötilaa (oranssi) tai kirkkautta (sininen).

Käyttöetäisyys 10cm, toimii käden liikkeellä.
Max. 8A = 96W 12V tai 192W 24V.

OVI

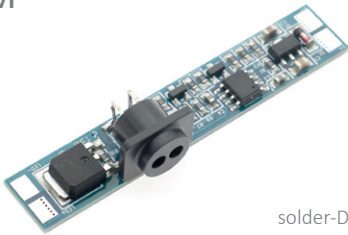

solder-DOOR

OVIkytkin

Kytkin on täydellinen ratkaisu kaapin ovien, liukuovien tai laatikoiden led nauhoille. Sytyttää valot kun este poistuu tunnistimen edestä. Tunnistusalue 1-10cm edessä. Valot sammuvat kun este palaa takaisin. Sopii vain meidän 16x18mm led profiilinsa kanssa.

Max. 8A = 96W 12V tai 192W 24V.



SOLDER-TOUCH

25€

SOLDER-PIR

25€

solder-light-sensor

25€

SOLDER-BUTTON

25€

SOLDER-CCT

25€

solder-DOOR

29€

IR liiketunnistin, kaappiin 12-24V



Liikkeen havaitseva infrapuna liiketunnistin. Voidaan käyttää tavallisissa tai 2 ovisissa liukuovikaapeissa. Sensoriin voidaan kytkeä 1-3 tunnistinta. Sensori kytketään 12-24V virtaan tai DC muuntajaan. Kun kytket muuntaajaan ensi kerran, muista peittää kaikki tunnistimet.

[HAND] heilautustoiminto:

- kun käsi/ovi viedään 10cm päähän tunnistimesta, tunnistin sytyttää valot
- kun käsi viedään 10cm päähän tunnistimesta uudelleen, tunnistin sammuttaa valot

[DOOR] ovi-toiminto:

- Kun kaikki kytketyt tunnistimet (1-3) havaitsevat objektin, valot syttyvät
- Kun minkään tunnistimen (1-3) alueella ei ole havaittavaa liikettä, valot sammuvat.



DOOR-SENSOR

15€

DOOR-CONTROLLER

15€

SENSORI

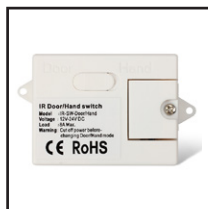

TUNNISTIN



Liukuva liiketunnistin valaistus, 12-24V



LUO TYYLIKÄS ASKEL, ASKELEELTA SYTTYVÄ LIUKUVA VALAISTUS!

Voidaan käyttää minkä tahansa 12V tai 24 V:n valonlähteen kanssa. Yleisimmin led-nauhat tai askelma-valot. Max 15W yksittäinen/500W yhteensä. Ohjaimen voidaan liittää 1 tai 2 tunnistinta (mukana kaksi tunnistinta). Ohjain kytketään 12V tai 24V DC muuntaajaan.

Kun sensori havaitsee liikettä, kytkee se valot päälle. Valot syttyvät yksitellen peräkkäin ja liikkeen jälkeen sammuvat käännteisessä järjestyksessä.

Voit säätää valojen lukumäärää (portaat) 1-32 valoa.

Voit säätää nopeutta 4 portaittain: 25 %, 50 %, 75 % ja 100 %



stair-sensor

200€

OHJAIN

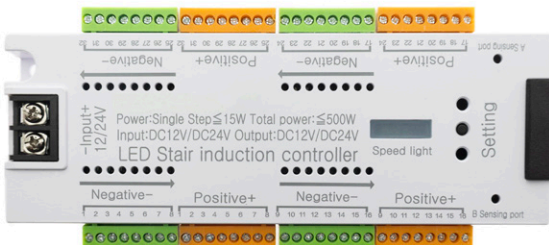

TUNNISTIN





Led PUTKET ja RUNGOT, T8

Led putki säästää sähköä, sen vaihtoväli on pidempi (eli huoltokulut ovat pienemmät) ja se kuormittaa luontoa vähemmän kuin perinteinen loisteputki. Valovoimaltaan led putket ovat erinomaisia.

Led putkiamme voidaan suunnata 355 astetta. Valopinta 180 astetta.

Led putkien edut perinteiseen loisteputkeen verrattuna:

- Led putki kuluttaa 60% vähemmän sähköä.
- Led putki ei vaadi sytyttimiä.
- Ei välky sytyttäessä, eikä sirise.
- Saatavilla 97 värinistöindeksillä.
- Led putki kestää jopa yli 50.000h.
- Pidempi vaihtoväli säästää huoltokuluissa.

Saat meiltä suoraan yhteensopivat led putket vanhaan loisteputkivalaisimeksi (compatible) tai voit hankkia putken (3in1), jossa kirkkauden ja valon väriämpötilan voi valita kolmesta vaihtoehdosta vivulla. Vivullisen led putken käyttäminen vanhassa rungossa vaatii kuristimen poistamisen eli sähkömiehen tekemiä muutostöitä.

Sen lisäksi meiltä voi tilata suurempia putkimääriä halutuilla ominaisuuksilla.

Led PUTKI, compatible

Teho	CRI	Pituus (mm)	Väriämpötila	Lumen	Ovh.
9W	97	600	4000K	1080	34,85€
18W	97	1200	4000K	2160	41,20€
25W	97	1500	4000K	3000	44,10€

Compatible LED putki sopii kaikkiin vanhoihin T8 loisteputkirunkoihin.

Led PUTKI, 3in1

Teho	CRI	Pituus (mm)	Väriämpötila	Lumen max.	Ovh.
6/9/12W	97	600	3000/4000/5000K	1440	27,30€
12/15/18W	97	1200	3000/4000/5000K	2160	35,00€
25/30/35W	97	1500	3000/4000/5000K	4200	43,75€

3in1 LED putkessa on kolme eri valonväriämpötilaa ja kolme eri valotehoa valittavana putkessa olevilla kytkimillä.

RUNKO, T8 led putkille

Malli	IP luokka	Pituus (mm)	Hankittavien putkien määrä	Takuu	Ovh.
TRIPROOF	IP65	1500	2	5	59€
BASIC 230V	IP20	1500	2	5	25€



BASIC 230V



TRIPROOF

Sisustukselliset polttimot, E27



Tuote:

E27-CLOUD **Matta valkoinen**

Ominaisuudet:

Sisustuksellinen polttimo, mattavalkoinen lasipinta. Polttimo on himmennettävä. Valontuotto 600 luumenia, kulutus 6W.

Värintoisto CRI 95.

Mitat: halkaisija 220mm, korkeus 225mm

E27-cloud-matte-white

59€



Tuote:

E27-PIPE **Savu, peilimäinen**

Ominaisuudet:

Sisustuksellinen polttimo, jossa spiraalimainen filamentti LED ja pinta on aavistuksen savuinen ja peilimäinen. Polttimo on himmennettävä.

Valontuotto 100 luumenia, kulutus 6W.

Värintoisto CRI 90.

Mitat: halkaisija 30mm, korkeus 300mm

E27-PIPE-spiral-smoky

39,90€



Tuote:

E27-DROP **Savu, peilimäinen**

Ominaisuudet:

Sisustuksellinen polttimo, jossa spiraalimainen filamentti LED ja pinta on aavistuksen savuinen ja peilimäinen. Polttimo on himmennettävä.

Valontuotto 80 luumenia, kulutus 6W.

Värintoisto CRI 90.

Mitat: halkaisija 160mm, korkeus 280mm

E27-DROP-spiral-smoky

49€

Ripustusjohto polttimolle, E27

Tuotteen tiedot:

Ripustusjohto kiinteäasenteisella katotokupilla ja 1,5m johdolla. Valaisimen runko metallia. Polttimo myydään erikseen.

Valaisimen väri:

E27-RIIPPU **Mattamusta**



E27-RIIPPU

29,90€

Moderni pöytävalaisin, E27

Tuotteen tiedot:

Valaisimessa on 2,2m johto ja kytkin. Johdossa on pistotulppa. Valaisimen runko metallia. Polttimo myydään erikseen.

Valaisimen väri:

E27-PÖYTÄ **Mattamusta**



E27-PÖYTÄ

24,90€

Hehkulampun korvaavat 230V LED-polttimot

Polttimo	Valonväri	CRI	Pinta	Lumen	Teho	Hinta
E14, kynttilä	3000K/4000K	95	kirkas	260	4W	11,90€
E14, pallo	3000K/4000K	95	opaali	300	4W	11,90€
E14, kynttilä	2500K, kupari	85	kirkas	540	6W	9,00€
E27, classic	3000K/4000K	95	kirkas	700	7W	12,90€
E27, classic	3000K/4000K	95	opaali	700	7W	12,90€
E27, classic	3000K/4000K	95	kirkas	1000	10W	14,90€
E27, classic	3000K/4000K	95	opaali	1000	10W	14,90€
E27, classic	2500K, kupari	85	kirkas	540	6W	9,00€
E27, vintage	2500K, kupari	85	kirkas	540	6W	12,00€
E27, ZigBee	2700K-5500K	96	opaali	450	6W	39,00€
E27, PAR20	3000K/4000K	93	kirkas	682	7W	15,90€
E12, corn	3000K/4000K	93	kirkas	305	3W	7,90€



Hehkulampun korvaavat 12V LED-polttimot

Polttimo	Valonväri	CRI	Pinta	Lumen	Teho	Hinta
E14, kynttilä	3000K/4000K	93	opaali	305	4W	11,90€
E27, classic	3000K/4000K	95	opaali	700	7W	14,90€

Halogeenin korvaavat 12V tai 230V LED-polttimot

Polttimo	Valonväri	CRI	Himm.	Lumen	Teho	Hinta
GU5.3, 12V	3000K/4000K	+95	Kyllä	500	6-7W	12,90€
GU10, 230V	3000K/4000K	+95	Kyllä	500	6-7W	12,90€
G4,12V	3000K/4000K	95	Kyllä	160	2W	7,90€
G9, 230V	3000K/4000K	95	Kyllä	230	2,5W	7,90€
GU10, ZigBee	2700K-5500K	96	Kyllä	450	6W	39,00€
R7s, 230V, 78mm	3000K/4000K	93	Kyllä	230	10W	14,90€
R7s, 230V, 118mm	3000K/4000K	93	Kyllä	450	10W	14,90€

Pienloisteputken korvaavat 230V LED-polttimot

Polttimo	Valonväri	CRI	Himm.	Lumen	Teho	Hinta
G23	3000K/4000K	93	Kyllä	986	8W	19,90€
2G7, 226mm	3000K/4000K	93	Kyllä	692	8W	19,90€
2G7, 156mm	3000K/4000K	+90	Kyllä	500	6W	15,90€
G24d-1/2/3	4000K	90	Ei	920	9W	19,90€

HUOM! Vaatii usein kuristimen poiston!

Elohopealampun korvaavat 230V LED-polttimot

Polttimo	Valonväri	CRI	Pinta	Lumen	Teho	Hinta
E27, 360°	4000K	85	frost	2200	20W	59,00€
E27, 360°	4000K	85	frost	4400	40W	79,00€
E40, 360°	4000K	85	frost	5500	50W	89,00€

Liike- ja hämärätunnistin, seinärasiaan 200W

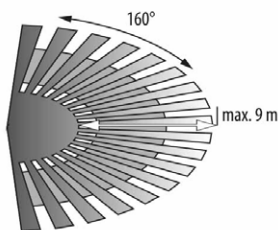

Ominaisuudet:

Tavallisen on/off kytkimen tilalle asennettava liiketunnistin, joka sytyttää valot silloin kun on hämärää (säädettyä valotaso) ja sammuttaa ne **10 sek. - 7 min** (säädettyä) viimeisen havaitun liikkeen jälkeen. Voidaan myös sytyttää ja sammuttaa vivusta tunnistimen etulevystä.

- Asennuskorkeus 80 cm- 1,2 m lattiasta
- Tunnistussäde max. 9 m
- Tunnistuksen laajuus 160°
- Hämäräsäätö 3- 2000 lx välillä
- Syttymisviive 0,6- 1,5 m/s
- Suojausluokka IP20
- Toimintalämpötila -10°C ~ +40°C

MOTION-INWALL

39€

Liike- ja hämärätunnistin IP65, suunnattava 600W

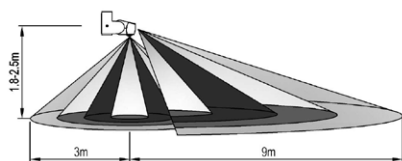

Ominaisuudet:

Seinään tai kattoon asennettava, suunnattava liiketunnistin, joka sytyttää valot silloin kun on hämärää (säädettyä valotaso) ja sammuttaa ne **10 sek. - 15 min** (säädettyä) viimeisen havaitun liikkeen jälkeen.

- Asennuskorkeus 1,8 m- 2,5 m lattiasta
- Tunnistus säde max. 3 m + 9 m
- Tunnistuksen laajuus 180 °/360 °
- Hämäräsäätö 3- 2000 lx välillä
- Syttymisviive 0,6- 1,5 m/s
- Suojausluokka IP65
- Toimintalämpötila -20°C ~ +40°C

MOTION-adjustable_IP65

39€

Liike- ja hämärätunnistin IP44, suunnattava 1200W

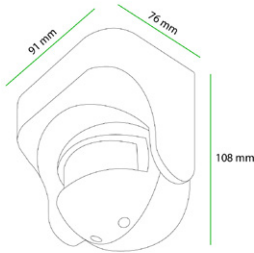

Ominaisuudet:

Seinään tai kattoon asennettava, suunnattava liike- ja hämärätunnistin, joka sytyttää valot silloin kun on hämää (säädettävä valotaso) ja sammuttaa ne **10 sek. - 7 min** (säädettävä) viimeisen havaitun liikkeen jälkeen.

- Asennuskorkeus 1,8 m - 2,5 m lattiasta
- Tunnistus etäisyys max. 12 m
- Tunnistuksen laajuus 180 °
- Hämäräsäätö 3 - 2000 lx välillä
- Sammutusviive (säädettävä) 10 sek. - 7 min.
- Suojausluokka IP44
- Toimintalämpötila -20°C ~ +40°C

MOTION-wall-black-IP44

39€

Liike- ja hämärätunnistin, pinta-asennukseen 300W

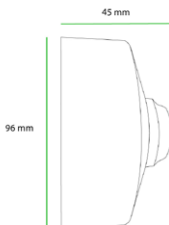

Ominaisuudet:

Seinään tai kattoon asennettava liike- ja hämärätunnistin (mikrosensori), joka sytyttää valot silloin kun on hämää (säädettävä valotaso) ja sammuttaa ne **10 sek. - 12 min** (säädettävä) viimeisen havaitun liikkeen jälkeen. Sensorin tutka havaitsee liikkeen myös ohuiden puu- ja lasipintojen sekä ohuiden seinien ja kattomateriaalien läpi.

- Asennuskorkeus 1,5 m - 3,5 m lattiasta
- Tunnistus etäisyys 1-9 m (säädettävissä)
- Tunnistuksen laajuus 360 °
- Hämäräsäätö 3 - 2000 lx välillä
- Sammutusviive (säädettävä) 10 sek. - 12 min.
- Suojausluokka IP20
- Toimintalämpötila -20°C ~ +40°C

MOTION-microsensor-SURFACE

39€

Liike- ja hämärätunnistin, uppo-/pinta-asennus 400W



Ominaisuudet:

Kattoon upotettava tai pinta-asennettava liiketunnistin, joka sytyttää valot silloin kun valotaso on halutussa tasossa ja sammuttaa **10 sek. - 30 min** (säädettyvä) viimeisen havaitun liikkeen jälkeen. Toiminta infrapunalalla eli havaitsee lämpövaihtelun, jonka vuoksi asennusta lämmittimien tai ilmastoinnin viereen ei suositella. Asennusaukko 60 mm.

- Asennuskorkeus 2,2 m - 4 m
- Tunnistus säde max. 3 m
- Tunnistuksen laajuus 360°
- Hämäräsäätö 3- 2000 lx välillä
- Syttymisviive 0,6- 1,5 m/s
- Suojausluokka IP20
- Toimintalämpötila -20°C ~ +40°C

MOTION-CEILING

39€

Liike- ja hämärätunnistin, mikrosensorilla 300W



Ominaisuudet:

Seinään tai kattoon asennettava mikrosensorilla toimiva liiketunnistin, joka sytyttää valot silloin kun on hämärää ja sammuttaa viimeisen havaitun liikkeen jälkeen. Sensori havaitsee liikkeen puun, lasin ja ohuiden seinä- ja kattorakenteiden läpi.

- Pällä viimeisen havaitun liikkeen jälkeen 5 s, 30 s, 90 s, 3 min, 5 min, 10 min
- Asennuskorkeus 2 m - 8 m lattiasta tai seinäasennuksessa 1,5 m - 3,5 m
- Tunnistus säde 2 m, 5 m, 8m (säädettyvä)
- Tunnistuksen laajuus 180 °/360 °
- Hämäräsäätö 5 lx, 30 lx, 150 lx, 2000 lx
- Syttymisviive 0,6- 1,5 m/s
- Suojausluokka IP20
- Toimintalämpötila -20°C ~ +40°C

Tunnistusalue	Alkaviive	Syttymisen valotaso
00 2 m	001 5 s	001 5 lux
01 5 m	010 30 s	010 30 lux
10 8 m	011 90 s	100 150 lux
	110 3 min	000 2000 lux
	100 5 min	
	111 10 min	

1 0	□ □	= 01
--------	-----	------

MOTION-microsensor

39€

Liike- ja hämärätunnistin, uppoasennus 200W



ASENNETTUNA AP7 RASIAAN

Ominaisuudet:

Asennus suositellaan tehtäväksi esim. AP 9 asennusrasiaan, koska PIR sensori asennetaan reikään ja materiaalin paksuus voi olla max. 4,4mm. Asennus kattoon tai seinään. Sytyttää valot kun havaitsee liikettä ja kun valotaso on halutussa tasossa (säädetty). Sammuttaa valot 5 sek.- 8 min viimeisen havaitun liikkeen jälkeen.

- Asennuskorkeus 1,8 m- 2,5 m seinällä
- Asennuskorkeus 2,2 m- 4 m katossa
- Tunnistus säde 3 m tai 6m
- Tunnistuksen laajuus 120°/360°
- Hämräsäätö 10- 2000 lx välillä
- Sammutusviive (säädetty) 5 sek.- 8 min.
- Suojaluokka IP20
- Toimintalämpötila -20°C ~ +40°C

MOTION-mini-PIR

39€

Hämärätunnistin, uppoasennus 10A



ASENNETTUNA AP7 RASIAAN

Ominaisuudet:

Asennus suositellaan tehtäväksi esim. AP 9 asennusrasiaan, koska valosensori asennetaan reikään ja materiaalin paksuus voi olla max. 3,3mm. Asennus kattoon tai seinään. Sytyttää valot kun on hämärää (säädetty). Ei siis kannata asentaa liian lähelle esim. katulamppua.

- Hämräsäätö 5- 50 lx välillä
- Suojaluokka IP44
- Toimintalämpötila -20°C ~ +40°C



LIGHTSENSOR-mini-photocell

39€



VALAISTUKSEN RF LANGATON OHJAUS BY LEDSTORE

VaLO-valaistuksen RF langattomalla ohjauksella voit ohjata sekä 12V-36V valaisimia että 230V valaisimia. Toimivan systeemin saat, kun tilaat oikeanlaisen vastaanottimen ja sen lisäksi ohjauspainikkeen. Voit tutustua tuotteisiin myymälässämme.

Heikkovirtavalaisimissa eli led nauhoissa, 12V spoteissa yms. ohjaus tapahtuu toisiopuolelta eli **12V-36V RF vastaanottimen** asennus tehdään muuntajan ja valaisimen väliin. Tämän ansiosta himmennys onnistuu, vaikka muuntaja ei olisikaan himmennettävä.

CCT valaisimet yleisesti 24V, poislukien: PIILO, KOLO,EYE ja 15W CCT spotit käyttävät 36V jännitettä CCT ohjaukseen.

Langattomilla **230V RF vastaanottimilla** himmennetään useimmiten spotti-, paneeli- ja plafondivalaisimia, joissa on TRIAC muuntaja, mutta voidaan himmentää myös TRIAC muuntajallisia led nauhoja. Vastaanotin asennetaan ensiopuolelle eli muuntajan ja verkkovirran väliin.

*PUSHDIM:

Jos haluat PUSHDIM ominaisuuden käyttöösi, hanki verkkovirtaan kytkettävä painike valmistajalta, joka valmistaa kyseisiä painikkeita. Langattomat painikkeemme eivät sovi PUSHDIM käyttöön.

VaLO RF langattomat painikkeet sopivat seuraavien kalustesarjojen kehyksiin:

BERKER:	S1, B1, B3, B7 Glass
GIRA:	Standard55, E2, Event, Espirit
JUNG:	A500, APlus
MERTEN:	M-Smart, M-Arc, M-Plan
SCHNEIDER:	EXXACT
ENSTO:	INTRO



RF VASTAANOTIN 12V-36V led nauhalle



95x37x22mm

Tyyppi:

Valo-V1236-8 **8A kuormalle**

Ominaisuudet:

Vastaanotin langattomaan ohjaukseen, led nauhan ja muuntajan väliin. Voidaan ohjata 8A (96W 12V tai 192W 24V) verran nauhaa yhdellä vastaanottimella. Myös pushdim ohjaus*.

Tyyppi:

Valo-V1236-20A-PUSH **4x5A kuormalle**

Ominaisuudet:

Vastaanotin langattomaan ohjaukseen, led nauhan ja muuntajan väliin, yksivärisille, RGB+W sekä CCT valoille. Voidaan ohjata 20A verran (12V-36V) valoja. Myös pushdim ohjaus*.



170x53x29mm



8A

35€

20A

99€



RF VASTAANOTIN 230V led valaisimille

Tyyppi:

Valo-V230-100 **100W kuormalle, himmennettäville valoille**

Valo-V230-100-SW **100W kuormalle, ei himmennettäville**

Ominaisuudet:

Vastaanotin langattomaan ohjaukseen, led spottien ja paneelien ohjaukseen. Asennus muuntajan ja verkkovirran väliin. Voidaan ohjata 100W verran valaisimia.



50x20mm

Tyyppi:

Valo-V230-400 **400W kuormalle, himmennettäville valoille**

Ominaisuudet:

Vastaanotin langattomaan ohjaukseen, led spottien ja paneelien ohjaukseen. Asennus muuntajan ja verkkovirran väliin. Voidaan ohjata 400W verran valaisimia. Myös pushdim ohjaus*.



46x46x26mm



100W

39€

400W

69€

Valo -langaton RF OHJAUSPAINIKE led vastaanottimille



Tyyppi:

VaLO-P10S **yksiosainen painike** (lasikehyksellä)
VaLO-P20S **kaksiosainen painike** (lasikehyksellä)

Ominaisuudet:

Painike yhden tai kahden ryhmän himmentämiseen.

Painike on langaton ja toimii paristolla (3V). Voidaan asentaa haluttuun paikkaan. Painikkeen lisäksi tarvitsset vastaanottimen/RF muuntajan.

Mitat: 86x86x15mm

VaLO-P10S

59€

VaLO-P20S

69€



Tyyppi:

VaLO-P1P **pyörítettävä painike** (lasikehyksellä)

Ominaisuudet:

Painike yhden ryhmän himmentämiseen.

Painike on langaton ja toimii paristolla (3V). Voidaan asentaa haluttuun paikkaan. Painikkeen lisäksi tarvitsset vastaanottimen/RF muuntajan.

Mitat: 86x86x27mm

VaLO-P1P

59€



Tyyppi:

VaLO-P1PRGB **pyörítettävä painike CCT/RGB**
(lasikehyksellä)

Ominaisuudet:

Painike yhden ryhmän himmentämiseen ja värisäätöön.

Painike on langaton ja toimii paristolla (3V). Painikkeen lisäksi tarvitsset vastaanottimen VaLO-V1236-20RGB tai muuntajan sisäänrakennetulla RF ominaisuudella (RGB tai CCT). Vaihto himmennuksen ja värisäädön välillä tehdään tuplaklikkaamalla painiketta.

Mitat: 86x86x27mm

VaLO-P1PRGB

69€

Valo -langaton RF OHJAUSPAINIKE led vastaanottimille



Tyyppi:

VaLO-P1CCT **painike värilämpötilasäädettäville valoille** (lasikehyksellä)

Ominaisuudet:

Painike yhden ryhmän himmentämiseen ja värilämpötilan säätöön. Painike on langaton ja toimii paristolla (3V). Painikkeen lisäksi tarvitsset vastaanottimen (CCT) tai muuntajan sisäänrakennetulla RF ominaisuudella.

Mitat: 86x86x15mm



VaLO-P1CCT

69€



Tyyppi:

VaLO-P1RGB **painike värisäädettäville (RGB) valoille** (lasikehyksellä)

Ominaisuudet:

Painike yhden ryhmän himmentämiseen ja värisäätöön. Painike on langaton ja toimii paristolla (3V). Painikkeen lisäksi tarvitsset sopivan vastaanottimen/RF muuntajan. RGB painikkeessa on värivalinta, himmennys ja ohjelmapainike jolla led nauhan saa vaihtamaan väriä automaattisesti halutulla nopeudella.

Mitat: 86x86x15mm



VaLO-P1RGB

69€

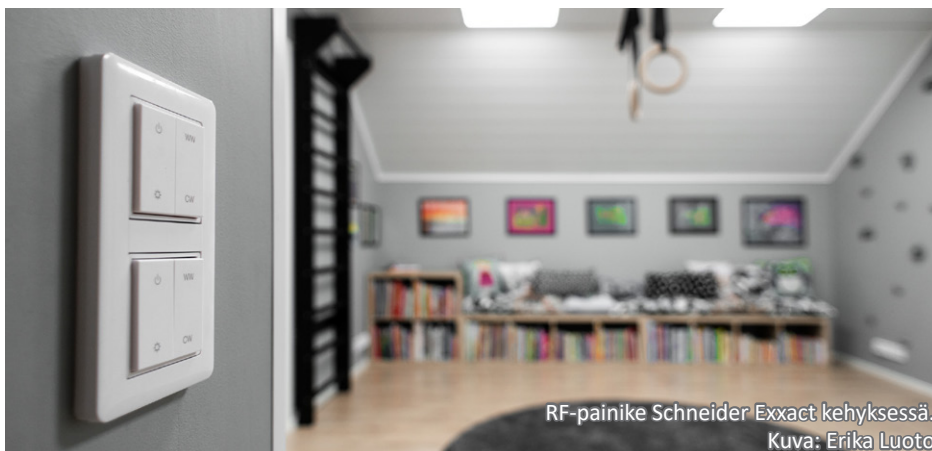

RF-painike Schneider Exact kehyyksessä.

Kuva: Erika Luoto

Valo -langaton RF KAUKOSÄÄDIN led vastaanottimille



Tyyppi:

VaLO-R4 kaukosäädin neljälle ryhmälle



Ominaisuudet:

Kaukosäädin neljän ryhmän himmentämiseen. Jokaisen ryhmän yksittäinen himmennys ja lisäksi kaikkien neljän ryhmän yhtäaikainen on/off. Kaukosäätimen mukana tulee teline, jonka voi asettaa seinälle, johon kaukosäädin kiinnittyy magneettisesti. Kaukosäätimen lisäksi tarvitsen vastaanottimet jokaiselle ryhmälle.

Mitat: 137x40x12mm

VaLO-R4

39€



Tyyppi:

VaLO-R4-CCT kaukosäädin neljälle CCT ryhmälle

Ominaisuudet:

Kaukosäädin neljän CCT ryhmän ohjaamiseen.

Jokaisen ryhmän yksittäinen himmennys, värilämpötilasäätö ja lisäksi kaikkien ryhmien yhtäaikainen on/off. Kaukosäätimen mukana tulee teline, jonka voi asettaa seinälle, johon kaukosäädin kiinnittyy magneettisesti. CCT kaukosäätimellä ohjaat värilämpötilasäädettäviä nauhoja tai valaisimia. Tarvitset myös CCT vastaanottimet jokaiselle ryhmälle. **Mitat: 137x40x20mm**

VaLO-R4-CCT

39€



Tyyppi:

VALO-R6-RGB Kaukosäädin kuuden ryhmälle RGB valaisimia

Ominaisuudet:

Kaukosäädin max. kuuden RGBW led-valaisinryhmän himmennykseen. Kaukosäädin on paristokäyttöinen (3*AAA paristo). Kaukosäätimen mukana tulee teline, jonka voi asentaa mm. seinälle. Kaukosäädin kiinnittyy telineeseen magneetilla. Tarvitset myös RGB vastaanottimet jokaiselle ryhmälle. **Mitat: 137x40x20mm**

VALO-R6-RGB

59€

Valo CCT LED seinäsäädin, 4:lle RF ryhmälle 230V



Tyyppi:

INWALL-4OS-CCT kaukosäädin neljälle CCT ryhmälle

Ominaisuudet:

Seinään (230V) asennettava kaukosäädin neljän CCT ryhmän langattomaan ohjaamiseen. Ryhmien yksittäinen säätö ja kaikkien ryhmien yhtäaikainen on/off.

Säätimessä on lisäksi 2 tallennuspaikkaa, joihin suosikki valaistus- asetuksensa voi tallettaa. Virrankulutus 0,5W. Toimii siis kuten kaukosäädin, mutta saa jatkuvan virran seinästä. **Mitat: 86x86x31mm**

Valo-INWALL-4OS-CCT

99€



Kuva: Liisa Korhonen

Muuntajat sisäänrakennetulla RF-vastaanottimella

Teho	IP-luokka	Kanavat	Output	Rungon koko (P/L/K)	Takuu/v.	Ovh.
30W	IP21	2	24V	170*55*30	5	69€
50W	IP21	2	24V	210*50*32	5	89€
50W	IP21	2	250-1500mA	210*49*33	5	89€
75W	IP21	4	250-1500mA	245*63*33	5	119€
75W	IP21	4	24V	244*64*32	5	99€
100W	IP21	4	24V	244*64*32	5	119€
200W*	IP21	4	24V	270*79*39	5	219€

*max.100W yhdestä kanavasta.

Seinäasenteiset ohjaimet, 230V ja 12V/24V

Valikoimassamme on muutamia langallisia seinäohjaimia, jotka asennetaan valaisinrasiaan. **TRIAC himmentimessä on normaali 230V johdotus, mutta INWALL painikkeet johdotetaan heikkovirtapuolelta.**

Huomaathan, että verkkovirta-asennuksissa tulee kääntyä sähköasentajan puoleen, jotta asennuksista tulee turvalliset ja sääntöjenmukaiset.



Tuotteet: RGB+W led nauha
Kuvat: Laura Granqvist

Tyyppi:

Painike **TRIAC himmennin ja RF vastaanotin 230V**

Ominaisuudet:

TRIAC himmennin ja RF vastaanotin 230V led valaisimille, max. 150W. Himennin sisältää myös langattoman vastaanottimen eli **voit siis ohjata himmennintä langattomasti** mm. langattomalla VaLO-sarjan painikkeella. Yhtä vastaanotinta voidaan ohjata neljällä painikkeella. Asennus kuten normaalilla 230V himmentimellä.

Mitat: 86x86x31mm



TRIAC-RF-150W

99€



Tyyppi:

Painike **seinähimmennin/ohjain 12-24V**

Ominaisuudet:

Seinähimmennin/ohjain 12-24V led valaisimille, max. 400W. Asennus upotukseen. Himmentimeen voidaan tallentaa 4 eri valaistusasetusta muistiin, jonka lisäksi himmennys. 12-24V sisään ja 12-24V ulos. Sopii hyvin aurinkosähköön.

Mitat: 86x86x31mm

INWALL-400W

99€

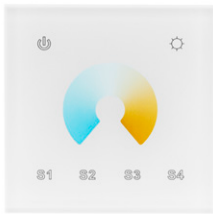

Tyyppi:

Painike **seinähimmennin/ohjain 12-24V CCT**

Ominaisuudet:

Seinähimmennin/ohjain 12-24V CCT led valaisimille, max. 400W. Asennus upotukseen. Himmentimeen voidaan tallentaa 4 eri valaistusasetusta muistiin. Himmennyksen lisäksi värilämpötilan säätö liukukytkimellä. 12-24V sisään ja 12-24V ulos. Sopii hyvin mm. aurinkosähköön.

Mitat: 86x86x31mm

INWALL-CCT-400W

99€



Tyyppi:

Painike **seinähimmennin/ohjain 12-24V RGB**

Ominaisuudet:

Seinähimmennin/ohjain 12-24V RGB led valaisimille, max. 400W. Asennus upotukseen. Himmentimellä voidaan säätää valonväri (RGB+W), kirkkautta ja asettaa liukuva värinvaihto-ohjelma päälle ja säätää sen nopeutta. 12-24V sisään ja 12-24V ulos. Sopii hyvin aurinkosähköön.

Mitat: 86x86x31mm

INWALL-RGB-400W

99€



ZIGBEE VALAISTUKSEN LANGATON OHJAUS

Zigbee on standardisoitu MESH-tekniikkaa hyödyntävä langaton RF-järjestelmä, jossa Zigbee laitteita voi yhdistää vapaasti eri valmistajien kesken. Zigbee allianssiin kuuluva laite ja sertifioitu tuote keskustelevat saumattomasti muiden verkkoon kytkettyjen laitteiden kanssa. Allianssiin kuuluvat mm. Google, Apple, IKEA, Amazon, Panasonic ja Somfy. Laitteemme ovat uusinta Zigbee 3.0 standardia tukevia ja taaksepäin yhteensopivia.

LedStoren VaLO Zigbee – valaistuksen langattomalla ohjauksella voit ohjata valaistustasi joko seinälle kiinnitettävillä, langattomilla painikkeilla tai Android/iOS laitteillasi, kuten tabletilla tai puhelimella. Voit hoitaa koko kotisi valaistuksen ohjauksen halutessasi langattomasti, mutta myös yksittäisten valaisimien ohjaus onnistuu mainiosti.

Zigbee on ainoa täydellinen IoT (Internet of Things) ratkaisu — mesh-verkosta yleiseen standardiin, joka sallii älylaitteiden keskustella keskenään. Laitteiden luoman oman mesh-verkon ansiosta viesti kulkee aina perille, sillä jokainen laite on vastaanotin ja lähetin.

Zigbee painikkeet sopivat seuraavien kalustesarjojen kehyksiin:

BERKER:	S1, B1, B3, B7 Glass
GIRA:	Standard55, E2, Event, Espirit
JUNG:	A500, APlus
MERTEN:	M-Smart, M-Arc, M-Plan
SCHNEIDER:	EXXACT
ENSTO:	INTRO

*PUSHDIM:

Jos haluat PUSHDIM ominaisuuden käyttöösi, hanki verkkovirtaan kytkettävä painike valmistajalta, joka valmistaa kyseisiä painikkeita. Langattomat painikkeemme eivät sovi PUSHDIM käyttöön.



VASTAANOTIN 230V led valaisimille

Tyyppi:

VaLO-V230-ZG-250 **himmennettävä, yhdelle ryhmälle**

VaLO-V230-ZG-250-SW **on/off, yhdelle ryhmälle**

VaLO-V230-ZG-250-SW2 **on/off, kahdelle ryhmälle**

Ominaisuudet:

Vastaanotin langattomaan ohjaukseen, led spottien ja paneelien ohjaukseen. Asennus muuntajan ja verkkovirran väliin. Voidaan ohjata 250W verran valaisimia. Myös pushdim ohjaus*.

Mitat: 46x46x26mm



VaLO-V230-ZG-250***

69€



VASTAANOTIN 12V-36V led nauhalle



95x37x22mm



170x54x29mm

Tyyppi:

VaLO-V1236-ZG-8A **8A kuormalle + push dim**

VaLO-V1236-ZG-20A **20A kuormalle**



Ominaisuudet:

Vastaanotin langattomaan ohjaukseen, led nauhan ja muuntajan väliin. Näillä voidaan ohjata yksivärisiä led valaisimia (12-36V). Pienemmässä pushdim ohjaus*.

VaLO-V1236-ZG-8A	39€
VaLO-V1236-ZG-20A	80€

Tyyppi:

VaLO-V1236-ZG-20A-CCT **CCT valoille**

VaLO-V1236-ZG-20A-RGB **RGB valoille**



170x54x29mm

Ominaisuudet:

Vastaanotin langattomaan ohjaukseen, led nauhan ja muuntajan väliin. Voidaan ohjata 12-36V valaisimia. Vastaanottimella voidaan ohjata 20A verran valoja.



VaLO-V1236-ZG-20A-CCT	80€
VaLO-V1236-ZG-20A-RGB	80€

Tyyppi:

VaLO-V1236-ZG-20A-CCT-RGB **20A kuormalle (12-24V)**

VaLO-V1236-ZG-40A-CCT-RGB **40A kuormalle (12-48V)**

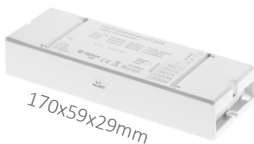

170x59x29mm

Ominaisuudet:

Vastaanotin langattomaan ohjaukseen, yksiväriset, CCT, RGBW tai RGB&CCT valoille, led nauhan ja muuntajan väliin. Voidaan ohjata max.20A tai 40A verran valoja yhdellä vastaanottimella, HUOM, kanavat riippuen jännitteestä (ks. taulukko 40A versiolle).

Mitat: 145x46,5x16mm ja 170x59x29mm



Valaisin	max.kuorma/kanava	Yhteensä
12-24V	96-192W (8A)	40A
36V	216W (6A)	30A
48V	192W (4A)	20A

VALO-V1236-ZG-20A-CCT-RGB	80€
VALO-V1236-ZG-40A-CCT-RGB	99€



MUUNTAJAT led valoille



VALIKOIMA ZIGBEE MUUNTAJIA, 24V ja mA

ZIGBEE muuntajat 24V, sisäänrakennetulla vastaanottimella

Teho	IP-luokka	Kanavat	Output	Rungon koko (P/L/K)	Takuu/v.	Ovh.
30W	IP20	CCT	24V	170*52*28	5	79€
50W	IP20	CCT	24V	220*50*33	5	99€
75W	IP20	RGBW	24V	245*65*32	5	109€
75W	IP20	CCT	24V	245*65*32	5	109€
100W	IP20	RGBW	24V	245*65*32	5	129€
100W	IP20	CCT	24V	245*65*32	5	129€
150W	IP20	CCT	24V	365*42*30	5	189€
200W	IP20	RGBW	24V	330*80*40	5	219€
200W	IP20	CCT	24V	330*80*40	5	219€

ZIGBEE muuntajat mA, sisäänrakennetulla vastaanottimella

Teho	IP-luokka	Kanavat	Output	Rungon koko (P/L/K)	Takuu/v.	Ovh.
10W	IP20	CCT	100-500mA	102*37*25	5	39€
36W	IP20	CCT	350-1050mA	145*46*30	5	79€
50W	IP20	CCT	250-1500mA	210*50*32	5	99€



Langaton PAINIKE led vastaanottimille



Tyyppi:

VaLO-P1OS2-ZG-W **yksiosainen painike, valkoinen**

Ominaisuudet:

Painike yhden ryhmän himmentämiseen. Painike on langaton ja toimii paristolla (3V). Painikkeen lisäksi tarvitsen Zigbee vastaanottimen tai muuntajan.

Mitat: 86x86x17mm

VaLO-P1OS2-ZG-W

79€



Tyyppi:

VaLO-P2OS2-ZG-W **kaksiosainen painike, valkoinen**

Ominaisuudet:

Painike kahden ryhmän himmentämiseen.

Painike on langaton ja toimii paristolla (3V). Painikkeen lisäksi tarvitsen Zigbee vastaanottimen tai muuntajan.

Mitat: 86x86x17mm

VaLO-P2OS2-ZG-W

79€



Tyyppi:

VaLO-P4OS2-ZG-W **neljäosainen painike, valkoinen**

Ominaisuudet:

Painike neljän ryhmän himmentämiseen. Painike on langaton ja toimii paristolla (3V). Painikkeen lisäksi tarvitsen Zigbee vastaanottimen tai muuntajan, joka ryhmälle omansa.

Mitat: 86x86x17mm

VaLO-P4OS2-ZG-W

79€



Langaton PAINIKE led vastaanottimille



Tyyppi:

VaLO-P10S-ZG **yksiosainen painike, valkoinen**

VaLO-P10S-ZG-B **yksiosainen painike, musta**

Ominaisuudet:

Painike yhden ryhmän himmentämiseen. Painike on langaton ja toimii paristolla (3V). Painikkeen lisäksi tarvittavat Zigbee vastaanottimen tai muuntajan.

Mitat: 80,5x80,5x14,7mm

VaLO-P10S-ZG-W

79€

VaLO-P10S-ZG-B

89€



Tyyppi:

VaLO-P20S-ZG **kaksiosainen painike, valkoinen**

VaLO-P20S-ZG-B **kaksiosainen painike, musta**

Ominaisuudet:

Painike kahden ryhmän himmentämiseen.

Painike on langaton ja toimii paristolla (3V). Painikkeen lisäksi tarvittavat Zigbee vastaanottimen tai muuntajan.

Mitat: 80,5x80,5x14,7mm

VaLO-P20S-ZG-W

79€

VaLO-P20S-ZG-B

89€



Tyyppi:

VaLO-P40S-ZG **neljäosainen painike, valkoinen**

VaLO-P40S-ZG-B **neljäosainen painike, valkoinen**

Ominaisuudet:

Painike neljän ryhmän himmentämiseen. Painike on langaton ja toimii paristolla (3V). Painikkeen lisäksi tarvittavat Zigbee vastaanottimen tai muuntajan, joka ryhmälle omansa.

Mitat: 80,5x80,5x14,7mm

VaLO-P40S-ZG-W

79€

VaLO-P40S-ZG-B

89€

Tyyppi:VaLO-P1CCT-ZG **Painike CCT valoille, valkoinen**VaLO-P1CCT-ZG-B **Painike CCT valoille, musta****Ominaisuudet:**

Painike yhden ryhmän himmentämiseen ja värilämpötilan säätöön. Painike on paristokäyttöinen. Painikkeen lisäksi tarvitetset Zigbee vastaanottimen/muuntajan. Painikkeessa on kaksi muistipaikkaa suosikkiasetuksille.

Mitat: 80,5x80,5x14,7mm

VaLO-P1CCT-ZG-W

79€

VaLO-P1CCT-ZG-B

89€

Tyyppi:VaLO-P1RGB-ZG **painike RGB+W valoille, valkoinen**VaLO-P1RGB-ZG-B **painike RGB+W valoille, musta****Ominaisuudet:**

Painike yhden ryhmän himmentämiseen ja RGB+W värisäätöön. Painike on paristokäyttöinen. Voidaan asentaa haluttuun paikkaan. Painikkeen lisäksi tarvitetset Zigbee vastaanottimen tai muuntajan. Painikkeessa on kaksi muistipaikkaa suosikkiasetuksille.

Mitat: 80,5x80,5x14,7mm

VaLO-P1RGB-ZG-W

79€

VaLO-P1RGB-ZG-B

89€

Langaton PAINIKE Friends of HUE järjestelmään**Tyyppi:**VaLO-P4OS-HUE-ZG-W **HUE painike, valkoinen**VaLO-P4OS-HUE-ZG-B **HUE painike, musta****Ominaisuudet:**

VaLO Zigbee sarjan Friends of HUE langaton painike, neljän toiminnon suorittamiseen. Painike on paristokäyttöinen. **Toimii ainoastaan Philips HUE sillan kanssa!** Painikkeella voidaan ohjata useampaa ryhmää. Applikaatiossa voit määrittellä jokaiselle nurkalle omat toiminnot.

Mitat: 80,5x80,5x14,7mm

VaLO-P4OS-HUE-ZG-W

79€

VaLO-P4OS-HUE-ZG-B

89€



Langaton KAUKOSÄÄDIN led vastaanottimille



Tyyppi:

VaLO-R4-RGBW-ZG **kaukosäädin neljälle ryhmälle RGBW valaisimia**

Ominaisuudet:

Kaukosäädin neljän RGBW valaisinryhmän himmentämiseen ja värisäätöön. Ryhmien yksittäinen säätö ja kaikkien ryhmien yhtäaikainen on/off.

Kaukosäätimen mukana tulee teline. Säätimessä on 3 muistipaikkaa. Kaukosäätimen lisäksi tarvitsit Zigbee vastaanottimet jokaiselle ryhmälle.

Mitat: 120*55*17mm

VaLO-R4-RGBW-ZG

79€



Tyyppi:

VaLO-R4-CCT-ZG **kaukosäädin neljälle CCT ryhmälle**

Ominaisuudet:

Kaukosäädin neljän CCT ryhmän ohjaamiseen. Ryhmien yksittäinen säätö ja kaikkien ryhmien yhtäaikainen on/off. Kaukosäätimen mukana tulee teline. Säätimessä on 3 muistipaikkaa. Kaukosäätimen lisäksi tarvitsit Zigbee vastaanottimet jokaiselle ryhmälle.

Mitat: 120*55*17mm

VaLO-R4-CCT-ZG

79€

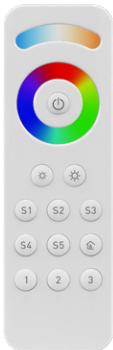

Tyyppi:

Valo-R3-CCTRGB-ZG **kaukosäädin kolmelle CCT&RGBW ryhmälle**

Ominaisuudet:

Kaukosäädin kolmen RGBW+CCT valaisinryhmän ohjaamiseen. Ryhmien yksittäinen säätö ja kaikkien ryhmien yhtäaikainen on/off. Säätimessä on viisi muistipaikkaa. Kaukosäätimen lisäksi tarvitsit RGBW+CCT Zigbee vastaanottimet jokaiselle ryhmälle.

Mitat: 140*45*17mm

VALO-R3-CCTRGB-ZG

35€



Seinäasenteinen KAUKOSÄÄDIN led vastaanottimille



Tyyppi:

VALO-INWALL-ZG-4OS-CCT kaukosäädin neljälle CCT ryhmälle

Ominaisuudet:

Seinään (230V) asennettava kaukosäädin neljän CCT ryhmän ohjaamiseen. Ryhmien yksittäinen säätö ja kaikkien ryhmien yhtäaikainen on/off. Säätimessä on lisäksi 4 tallennuspaikkaa, joihin suosikki valaistus-asetuksensa voi tallettaa. Kaukosäätimen lisäksi tarvits Zigbee vastaanottimet jokaiselle ryhmälle.

Mitat: 120*55*17mm

VALO-INWALL-ZG-4OS-CCT	109€
------------------------	------



Himmennin+vastaanotin led valoille



Tyyppi:

Painike TRIAC himmennin ja RF vastaanotin 230V

Ominaisuudet:

TRIAC-himmennin ja vastaanotin 230V led valaisimille, max. 150W. Himmennin sisältää myös langattoman Zigbee vastaanottimen, jonka ansiosta voit ohjata himmennintä langattomasti mm. langattomalla painikkeella tai mobiililla. Eli toimii kuten perus 230V himmennin, mutta tätä voidaan lisäksi ohjata langattomasti.

Mitat: 80x80x53mm

VALO-TRIAC-ZG-150W	109€
--------------------	------





Azoula SILTA langattomaan ohjaukseen



Tyyppi:

VaLO-WIFI-ZG **Azoula HUB**

Zigbee HUB 3.0 – Täydellinen ohjausjärjestelmä:

VaLO WIFI Zigbee hubilla ohjaat valaistustasi Android/iOS laitteellasi, kuten puhelimella tai tabletilla. Voit tehdä ajastuksia, automaatiotoimintoja ja omia ryhmiä valaistuksestasi.

- WiFi silta Zigbee-valaisimien ja automaatiolaitteiden älyohjaukseen.
- Helppo Azoula Smart-applikaatio Android, iOS, Apple Home yhteensopiva.
- Automaattinen Circadian rhythm ohjaus.
- Voidaan liittää enintään 150 Zigbee-laitetta.
- Kaikille LedStoren tuotteelle, joissa mahdollisuus Zigbee -vastaanottimeen.

VaLO WiFi Zigbee hubi on yhteensopiva kaikkien VaLO-sarjan Zigbee-tuotteiden kanssa, joita tarvitset. Järjestelmä tunnistaa ohjattavat valaisimet tai muut anturit, kuten lattialämmitystermostaatin, liiketunnistimen tai ovitunnistimen. Hubin ja Azoula Smart-applikaation

kautta tapahtuvan ohjauksen lisäksi voit asentaa langattomat Zigbee-seinäpainikkeet valaistuksen ohjaukseen. Myös perus on/off-seinäkytkimet käyvät hyvin järjestelmän kanssa. Zigbee hubi tukee myös muiden valmistajien Zigbee 3.0 laitteita. Se on muun muassa Apple Home-yhteensopiva.

Zigbee HUB 3.0 – Täydellinen ohjausjärjestelmä:

Aamulla valot päälle automaattisesti? Valon väri seuraa auringon rytmiä? Valojen ohjaus etänä? Kaikki tämä onnistuu Zigbee hubin ja Azoula-applikaation avulla!

- Tukee kaikkia Zigbee 3.0 laitteita.
- Hubi / silta on Apple Home yhteensopiva
- Max 150 laitetta, mahdollisuus lisätä hubeja samaan ohjausjärjestelmään!
- Toimii muun muassa Amazon Alexan kanssa
- Toimii muun muassa Google Homen kanssa
- Tehokas Cortex ARM A7 piiri

VaLO-WIFI-ZG

99€



Zigbee Conbee 2 langattomaan ohjaukseen



Tyyppi:

VaLO-ZG-USB **iOS/Android ohjaus**

Ominaisuudet:

VaLO Zigbee USB tikulla ohjaat valaistustasi Android/iOS laitteellasi tai tietokoneellasi. Conbee 2 USB HUB mahdollistaa monipuoliset ajastukset ja omat ohjelmoinnit. HUBia käytetään tuotevalmistajan ylläpitämällä Deconz / Phoscon ohjelmistolla. Vaatii oman tietokoneen, jolla ylläpidetään omaa Zigbee palvelinta. Toimii loistavasti Homeassistantin kanssa!

Conbee 2 käyttää uusinta Zigbee 3.0 protokollaa. Ohjelmisto löytyy:

- Raspberry Pi 1, 2B, 3B, 3B+ and 4B
- Raspbian Jessie tai Stretch tai Buster
- Ubuntu 16.04 LTS 64-Bit PC (AMD64) tai 18.04 LTS 64-Bit PC (AMD64) tai 20.04 LTS 64-Bit PC (AMD64)
- Docker
- Windows 7 tai Windows 10
- Android/iOS (HUE Essentials on valmistajan suosittelema)
- Homeassistant



Ajurit Windowsille ja Ubuntulle ladattavissa linkin kautta sivuiltamme, tuotteen yhteydestä, kuin myös Phoscon ohjelmiston manuaalit ja viimeisimmät ohjelmistot (Phoscon verkkosivuilta).

Voit esimerkiksi ohjelmoida CCT säädettävät led-paneelit syttymään aamulla portaittain himmeästä kirkkaaksi ja valon sävy kylmää päivänvaloa. Illaksi voit ohjelmoida valot vaihtamaan valon värisävyä ja nauttia lämpimästä valosta tunnelmallisesti. Lue tuotteen käyttötavoista lisää nettisivuiltamme.

VaLO CONBEE 2 USB tikku on yhteensopiva kaikkien VaLO-sarjan Zigbee-vastaanottimien kanssa, joita tarvitset myös, jotta järjestelmä tunnistaa ohjattavat valaisimet. Rinnalla voit käyttää myös langattomia Zigbee-seinäpainikkeita ja kaukosäätimiä valojen ohjaukseen.

VaLO Zigbee Conbee 2 USB tikun kantama on 30m, mutta teräsbetoni on haaste kerrosten välissä (RF ei läpäise teräsverkkoa), toki yksikin Zigbee laite matkalla välittää tiedon eteenpäin ja palauttaa tiedon valaisimen tilasta (himmennystaso, CCT, jne.)

VaLO-ZG-USB

59€



ZigBee -tuotteita kotiautomaatioon



Tyyppi:

VaLO-V230-ZG-CURTAIN verhotunnistin



Ominaisuudet:

Zigbee verhomoottoriohjain (230V). Verhojen, rulla-verhojen ja kaihtimien moottoreiden ohjaamiseen. Zigbee-älyohjaus voidaan aktivoida valitsemalla LedStoren Zigbee-silta ja lataamalla käyttöliittymäksi Azoula Smart-sovellus. LedStoren Zigbee-laitteet toimivat myös muissa hubeissa ja niiden liitännöissä.

Mitat: 46x46x26mm

VaLO-V230-ZG-CURTAIN

69€



Tyyppi:

Valo-ZG-PIR-1224V liike- ja hämärätunnistin

Ominaisuudet:

Zigbee liiketunnistin valojen (12-24V) automaattiseen syyttämiseen ja sammuttamiseen. Valot voidaan ohjata syttymään vain hämärällä, jolloin tämä toimii myös yövalaistuksen ohjauksessa. Asennus kattoon tai seinään. Ohjaus Zigbee 3.0 Hubeille kuten mm. Silvercrest (LIDL), conbee USB, Philips HUE.

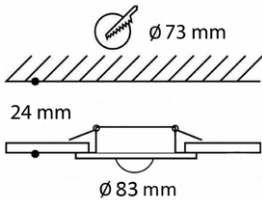

Valo-ZG-PIR-1224V

59€

Tyyppi:

Sensor-ZG multisensiori Zigbee ohjaukseen

Ominaisuudet:

VaLO Zigbee 3.0 sarjan 4-in-1 multisensiori. Tällä sensorilla voit monitoroida mm. liikettä, huoneen lämpötilaa, ilmankosteutta tai kuinka kirkasta tai pimeää on. Zigbee Azoula Smart-applikaatiossa voit hallita, mitä tapahtuu tiettyjen ehtojen vallitessa, esimerkiksi valo syttyy tai hälytin laukeaa. Lue lisää nettisivuiltamme!

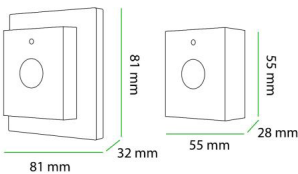

Sensor-ZG

59€



ZigBee -tuotteita kotiautomaatioon



Tyyppi:

VALO-DOOR-ZG **Ovi-/ikkunatunnistin**

Ominaisuudet:

VALO Zigbee 3.0 sarjan ovi- tai ikkunatunnistin. Voit Zigbee applikaatiossa määrätä mitä tapahtuu, kun tunnistimet erkanevat; valo syttyy, hälytyn laukeaa, tms. Yleisimmin käytetty varaston valon ohjaamiseen. Ohjaus Zigbee 3.0 Hubeille kuten Silvercrest, conbee USB ja SmartThings HUOM! Ei ole Philips HUE yhteensopiva

Mitat: 170*52*28mm

VALO-DOOR-ZG

39€



Tyyppi:

VALO-SOCKET-ZG **ON/OFF ZigBee pistotulppa**

Ominaisuudet:

VALO Zigbee sarjan **vastaanotin 230V laitteille**. Vastaanottimella voidaan kytkeä valo (tai laite) päälle ja pois. Erinomainen esim. sohvanurkassa sijaitsevan jalkalampun ohjaamiseen. Maksimikuorma 3680W. Ohjaus Zigbee 3.0 Hubeille kuten mm. Silvercrest (LIDL), conbee USB, Philips HUE.

Mitat: 115*55*75/34mmmm

VALO-SOCKET-ZG

49€



Tyyppi:

VALO-HEATER-ZG-W **Lattialämmitystermostaatti, valk.**
VALO-HEATER-ZG-B **Lattialämmitystermostaatti, musta**

Ominaisuudet:

Lattialämmitystermostaatti (230V), lattialämmityksen ohjaamiseen. Voidaan ohjata paneelistä sekä etänä ZigBee applikaatiolla. Kuormankesto 3600W. Laitteessa sekä huone- että lattialämmityssensori. Zigbee 3.0 Homey, Conbee USB, etc).HUOM! Ei ole Philips HUE yhteensopiva

Mitat: 80*80mm, syvyys 31mm (mahtuu seinärasiaan)

VALO-HEATER-ZG-W

149€

VALO-HEATER-ZG-B

149€



DALI- VALAISTUKSEN DIGITAALINEN OHJAUS

LedStoren valaisimista kaikki voidaan myös lisätä DALI-järjestelmään. Riippuen valaisimesta se voi olla CCT säädettävä, himmennettävä tai RGB ohjattu DALI-järjestelmässä, kun niihin valitaan sopivat DALI-muuntajat ja painikkeet.

Mitkä ovat DALI:n osat?

- **DALI-master:** Järjestelmän keskus joka vastaa käskyjen lähettämisestä valoille. Ne ovat yhteydessä käyttöliittymään, kuten seinälle asennettuun kosketusnäyttöön, nappiin tai älypuhelinsovellukseen.
- **DALI-ohjaimet:** Tyypillisesti seinäpainikkeita joilla ohjaat arkena valoja seinältä.
- **DALI-muuntajat:** Nämä laitteet vastaavat valojen virran ohjauksesta, ja ne asennetaan valaisimiin tai valaisin ryhmäkohtaisesti.
- **DALI-anturit:** Näitä laitteita käytetään mittaamaan huoneen ympäristön valaistustasoa, ja niiden avulla voidaan säätää valaistustasoa.
- **DALI-viestintäkaapelit:** Nämä parikaapelit yhdistävät DALI-järjestelmän eri komponentit toisiinsa. 2 napainen kaapeli, joka kulkee kaikkien DALI laitteiden välillä. DALI kohde kaapeloidaankin usein 5x1,5mm³ kaapelilla (DALI+jännite).

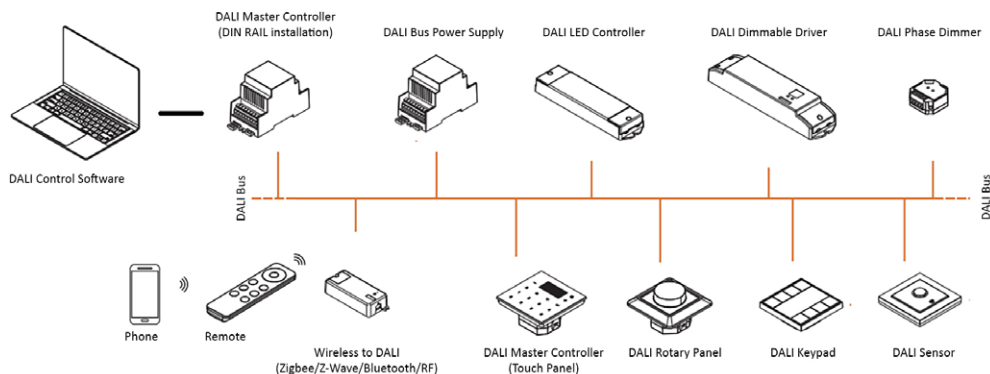

DALI 2.0

DALI2 (2020) on DALI-protokollan uusi versio, joka perustuu alkuperäiseen DALI-protokollaan ja parantaa sitä. Yksi tärkeimmistä eroista DALI:n ja DALI2:n välillä on yhteen järjestelmään liitettävien laitteiden määrä. DALI 64 vs. DALI2 512 laitetta.

DALI2 tarjoaa lisäominaisuuksia, kuten valaistustilanteet, CCT-valaistuksen ja RGB-valaistuksen. DALI2 tarjoaa myös paremman tuen antureille ja muille laitteille, mikä mahdollistaa edistyneemmän ohjauksen ja automaation.



VASTAANOTIN 230V led valaisimille



Tyyppi:

DALI-V230-250-DIM **himmennettävä, 250W kuormalle**
DALI-V230-250-SW **on/off, 300W led/1000W muulle kuormalle**

Ominaisuudet:

Vastaanotin DALI ohjaukseen, 230V led spottien, paneelien ja muiden ohjaukseen. Himmennettävässä kiekossa myös pushdim ohjaus*. DT6, DALI2.

Mitat: 46x46x26mm



DALI-V230-250-SW	69€
DALI-V230-250-DIM	69€



VASTAANOTIN 12V-36V led nauhalle



Tyyppi:

Valo-v1236-DALI-25A-CCT-RGB **25A kuormalle**

Ominaisuudet:

VaLO DALI2 DT8-himmennettävä 5-kanavainen vastaanotin. DALI ja PUSH DIM himmennykseen sopiva vastaanotin 12-36V led valaisimille. **Yksiväristen, RGB+W, CCT ja RGB+CCT valojen ohjaamiseen.**



- Max. kuorma 12V 300W
- Max. kuorma 24V 600W
- Max. kuorma 36V 900W

Ohjain asennetaan muuntajan ja valaisimen väliin ja ohjain välittää läpi sen jännitteen joka sille tuodaan. Eli ohjaus tapahtuu toisiopuolelta. Muuntajan ei siis tarvitse olla himmennettävä!

Mitat: 170x59x29mm

Valo-v1236-DALI-25A-CCT-RGB	99€
-----------------------------	-----



Tyyppi:

DALI-MASTER-IOT **DALI master**

Ominaisuudet:

DALI2 Master Iot-tuella, 64 laitteelle. DALI Master uudella helpolla applikaatiolla, jolla voit hallita kaikkia laitteita. Yksittäinen DALI master voi käsitellä max. 63 ohjauslaitetta (Led-ajurit) ja 64 ohjauslaitetta (kaukosäätimet ja anturit). RJ45-lähtö useiden Masterien ketjuttamiseen, jotta voit lisätä lisää laitteita.

Mitat: 110x53x65mm

DALI-MASTER-IOT

395€

Tyyppi:

Sensor-DALI **Multi-anturi DALI2**

Ominaisuudet:

Kattoon kiinnitettävä multisensori on **DALI-2-laite, jossa yhdistyvät liike- ja hämärätunnistin**. Laite suorittaa liiketunnistuksen ja mittaa valaistustasoa. Multi-anturi voi saada virtansa DALI-väylästä, eikä ylimääräistä virtalähdettä tarvita. Tarvitaan DALI-2-yhteensopiva keskusyksikkö, kuten Iot DALI MASTER.

Mitat: halkaisija 83mm, 23mm upotus



Sensor-DALI

59€

DALI painikkeet sopivat seuraavien kalustesarjojen kehyksiin:

BERKER:	S1, B1, B3, B7 Glass
GIRA:	Standard55, E2, Event, Espirit
JUNG:	A500, APlus
MERTEN:	M-Smart, M-Arc, M-Plan
SCHNEIDER:	EXXACT
ENSTO:	INTRO

Lue lisää DALI järjestelmästä:





Väyläohjattavat painikkeet

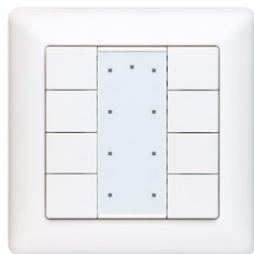

Tyyppi:

DALI-P8os-W **neljäosainen painike, valkoinen**

Ominaisuudet:

Painike neljän ryhmän himmentämiseen. Painike on langaton ja toimii paristolla (3V). Painikkeen lisäksi tarvitset Zigbee vastaanottimen tai muuntajan, joka ryhmälle omansa.

Mitat: 80,5x80,5x14,7mm

DALI-P8os-W

79€



Tyyppi:

DALI-P1CCT-W **Painike CCT valoille, valkoinen**

Ominaisuudet:

Painike yhden ryhmän himmentämiseen ja värilämpötilan säätöön. Painike on paristokäyttöinen. Painikkeen lisäksi tarvitset Zigbee vastaanottimen/muuntajan. Painikkeessa on kaksi muistipaikkaa suosikkiasetuksille.

Mitat: 80,5x80,5x14,7mm

DALI-P1CCT-W

79€



Tyyppi:

DALI-P1RGB-W **painike RGB+W valoille, valkoinen**

Ominaisuudet:

Painike yhden ryhmän himmentämiseen ja RGB+W värisäätöön. Painike on paristokäyttöinen. Voidaan asentaa haluttuun paikkaan. Painikkeen lisäksi tarvitset Zigbee vastaanottimen tai muuntajan. Painikkeessa on kaksi muistipaikkaa suosikkiasetuksille.

Mitat: 80,5x80,5x14,7mm

DALI-P1RGBW-W

79€



Seinäasenteinen MASTER säädin led valoille



Tyyppi:

DALI-rotary-DIM

Ominaisuudet:

Himmennettävien DALI laitteiden ohjaamiseen. Laite on DALI MCU (Master Control Unit), sisäänrakennetulla DALI-väylän virtalähteellä, joka voi syöttää virtaa DALI-väylään, kun se on kytketty 100-240VAC-verkkoon. Se voi myös saada virtaa DALI-väylästä, kun sitä ei ole kytketty vaihtovirtaverkkoon.

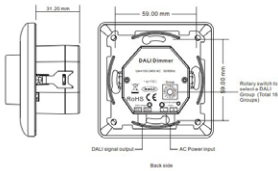

Vaihtovirtaverkkoon voi olla kytkettynä enintään 2 MCU:ta, muut MCU:t saavat virtansa DALI-väylästä. Kukin ohjauspiiri mahdollistaa samanaikaisesti jopa 100 DALI ECG:n ja enintään 4 DALI MCU -ohjauslaitteen (ohjauspisteiden) integroinnin.

Mitat: 59*59mm +31,2mm upotus

DALI-rotary-DIM

99€



Tyyppi:

DALI-rotary-P1PCCT

Ominaisuudet:

Lämpötilasäädettävien (CCT) DALI laitteiden ohjaamiseen. Laite on DALI MCU (Master Control Unit), sisäänrakennetulla DALI-väylän virtalähteellä, joka voi syöttää virtaa DALI-väylään, kun se on kytketty 100-240VAC-verkkoon. Se voi myös saada virtaa DALI-väylästä, kun sitä ei ole kytketty vaihtovirtaverkkoon.

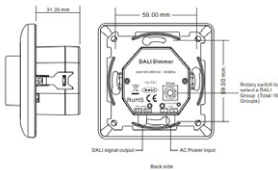

Vaihtovirtaverkkoon voi olla kytkettynä enintään 2 MCU:ta, muut MCU:t saavat virtansa DALI-väylästä. Kukin ohjauspiiri mahdollistaa samanaikaisesti jopa 100 DALI ECG:n ja enintään 4 DALI MCU -ohjauslaitteen (ohjauspisteiden) integroinnin.

Voit vaihtaa väritilan ja kirkkaustilan välillä kaksoisnapsauttamalla nuppia ja kiertämällä sitä halutun tason saavuttamiseksi.

Mitat: 59*59mm +31,2mm upotus

DALI-rotary-P1PCCT

99€



Tyyppi:

DALI-rotary-P1PRGB

Ominaisuudet:

Laite on DALI MCU (Master Control Unit), jossa on sisäänrakennettu DALI-väylän virtalähde, joka voi syöttää virtaa DALI-väylään, kun se on kytketty 100-240VAC-verkkoon. Se voi myös saada virtaa DALI-väylästä, kun sitä ei ole kytketty vaihtovirtaverkkoon.

Vaihtovirtaverkkoon voi olla kytkettynä enintään 2 MCU:ta, muut MCU:t saavat virtansa DALI-väylästä. Kukin ohjauspiiri mahdollistaa samanaikaisesti jopa 100 DALI ECG:n ja enintään 4 DALI MCU -ohjauslaitteen (ohjauspisteiden) integroinnin.

Voit vaihtaa väritilan ja kirkkaustilan välillä kaksoisnapauttamalla nuppia ja kiertämällä sitä halutun tason saavuttamiseksi.

Mitat: 59*59mm +31,2mm upotus

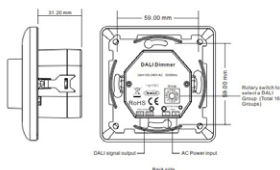

DALI-rotary-P1PRGB

99€



Väyläohjattava painike



Tyyppi:

DALI-INWALL-4OS-CCT

Ominaisuudet:

4-ryhmän sarjan DALI-himmennin ja -ohjain CCT-säädettävälle LED-valoille. Tällä himmentimellä voit himmentää kaikkia CCT-säädettäviä valojamme, kuten CCT led-paneeleita ja CCT led-nauhoja. Himmennin säätää myös värilämpötilaa portaattomasti lämpimästä kylmään valkoiseen (esim. 2500-6500K).

Himmenninissä on moderni valkoinen kosketusnäyttöpaneeli, josta voit ohjata valon tasoa ja valon väriä sekä tallentaa 4 sceneä.

4-ryhmän himmennin kannattaa valita silloin, kun haluat ohjata useita valaisinryhmiä samasta paikasta.

Mitat: 59*59mm +32mm upotus

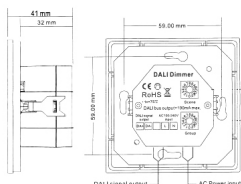

DALI-INWALL-4OS-CCT

99€



DALI mA muuntaja led valoille



Tyyppi:

DALI-10W-mA-CCT **CCT muuntaja 10W**

Ominaisuudet:

DALI-virtalähde, virta on säädettävissä 100-500 mA, kestää max. 10W kuormaa. Virtalähteessä on yksi lähtö, joka voidaan haaroittaa. Muuntaja DALI2-järjestelmään. DT8. NFC ohjelmointi.

Mitat: 101x36x25mm

DALI-10W-mA-CCT

25€



Tyyppi:

DALI-12W-mA-CCT **CCT muuntaja 12W**

Ominaisuudet:

DALI-virtalähde, virta on säädettävissä 100-700 mA, kestää max. 12W kuormaa. Virtalähteessä on yksi lähtö, joka voidaan haaroittaa tarvittaessa useammalle valaisimelle. Muuntaja DALI2-järjestelmään. DT8. DIP kytkimellä valitaan ampeerit.

Mitat: 135x35x20mm

DALI-12W-mA-CCT

30€



Tyyppi:

DALI-25W-mA-CCT **CCT muuntaja 25W**

Ominaisuudet:

DALI-virtalähde, virta on säädettävissä 250-700 mA, kestää max. 25W kuormaa. Virtalähteessä on yksi lähtö, joka voidaan haaroittaa tarvittaessa useammalle valaisimelle. Muuntaja DALI2-järjestelmään. DT8. NFC ohjelmointi.

Mitat: 120x41x28mm

DALI-25W-mA-CCT

30€

Tyyppi:DALI-45W-mA-CCT **CCT muuntaja 45W****Ominaisuudet:**

DALI-virtalähde, virta on säädettävissä 500-1400 mA, kestää max. 45W kuormaa. Virtalähteessä on yksi lähtö, joka voidaan haaroittaa tarvittaessa useammalle valaisimelle. Muuntaja DALI2-järjestelmään. DT8. NFC ohjelmointi.

Mitat: 145x45x28mm

DALI-45W-mA-CCT

35€

Tyyppi:DALI-65W-mA-CCT **CCT muuntaja 65W****Ominaisuudet:**

DALI-virtalähde, virta on säädettävissä 500-1500 mA, kestää max. 65W kuormaa. Virtalähteessä on yksi lähtö, joka voidaan haaroittaa tarvittaessa useammalle valaisimelle. Muuntaja DALI2-järjestelmään. DT8. NFC ohjelmointi.

Mitat: 124x79x30mm

DALI-65W-mA-CCT

45€





DALI 24V muuntaja led valoille



Tyyppi:

24V-50W-DALI-CCT **CCT muuntaja 50W**

Ominaisuudet:

DALI virtalähde 24V CCT led valoille, kestää 50W kuormaa. Virtalähteessä on yksi ulostulo, jonka voi tarvittaessa haaroittaa (ei pikaliitintä). **Muuntaja DALI2-järjestelmään.** Tukee uusinta DT8 protokollaa.

Mitat: 210x50x32mm

24V-50W-DALI-CCT

99€



Tyyppi:

24V-100W-DALI-CCT **CCT/RGBW muuntaja 100W**

Ominaisuudet:

DALI virtalähde 24V CCT tai RGBW led valoille, kestää 100W kuormaa. Virtalähde on monikanavainen. **Muuntaja DALI2-järjestelmään.** Tukee uusinta DT8 protokollaa.

Mitat: 245x65x32mm

24V-100W-DALI-CCT

119€



Tyyppi:

24V-200W-DALI-CCT **CCT/RGBW muuntaja 200W**

Ominaisuudet:

DALI virtalähde 24V CCT tai RGBW led valoille, kestää 200W kuormaa. Virtalähteessä on yksi ulostulo, jonka voi tarvittaessa haaroittaa (ei pikaliitintä). **Muuntaja DALI2-järjestelmään.** Tukee uusinta DT8 protokollaa.

Mitat: 335x80x42mm

24V-200W-DALI-CCT

209€



Kuva: Jenni Ahola

**Tyyppi:**24V-50W-DALI **muuntaja yksivärisille 50W****Ominaisuudet:**

Laadukas DALI virtalähde 24V led nauhalle, kestää 50W kuormaa. Muuntajaa voidaan himmentää DALI järjestelmässä. Kuivaan tilaan IP20. DT6.

Mitat: 210x50x32mm

24V-50W-DALI

99€

Tyyppi:24V-150W-DALI **muuntaja yksivärisille 150W****Ominaisuudet:**

Laadukas Mean Wellin valmistama DALI virtalähde 24V led nauhalle, kestää 150W kuormaa. Muuntajaa voidaan himmentää DALI järjestelmässä. Kosteussuojattu IP67. DT6.

Mitat: 220x64x36mm

24V-150W-DALI

164€

CCT VALAISIMIEN OHJAUS

MITÄ TARKOITTAÄ CCT?

Kirjainyhdistelmällä CCT tarkoitetaan useimmiten että valaisimen valonvÄirilÄmpötilaa voidaan muuttaa. Meidän valaisimissa se tarkoittaa, että valaisimessa on joko kytkimellä valittavana lämmin, neutraali tai kylmä valkoinen (asennusvaiheessa) tai vÄirilÄmpötilan portaaton säätö. CCT ohjausta varten sinun tulee hankkia joko langaton tai langallinen ohjaus, CCT säätöön kykenevä muuntaja sekä valaisimet, joissa on CCT ominaisuus. CCT = correlated color temperature

MIKSI VALITA CCT VALAISIMET?

Portaaton CCT ohjaus mahdollistaa tunnelman paremman säätelyn valonvÄirilÄmpötilan avulla. CCT ohjaimemme sisältävät myös himmennuksen, joten valon kirkkaustasoa saadaan myös säädettyä.

Suosittellemme CCT valaistusta erityisesti tiloihin, joissa oleskellaan paljon päivän jokaisena aikana. Hyvä kohde ovat esimerkiksi olohuoneet ja keittiöt. Myös lastenhuoneissa CCT valaistus voi olla hyvä valinta, koska lastenhuoneissa oleskellaan huomattavasti enemmän, kuin esimerkiksi aikuisten makuuhuoneessa.

Luonnossa valon vÄirisävy muuttuu päivän aikana, jonka lisäksi valonvÄirisävy on erilainen riippuen vuodenajasta. CCT ohjaus mahdollistaa sen, että sisävalaistusta voidaan muuttaa luonnon valon kanssa samaan suuntaan. Osassa järjestelmistä tämän voi säätää tapahtumaan automaattisesti (esim. Conbee ja Azoula).



Kuvassa PANEL 300x300 valaisin, jota säädetään portaattomasti painikkeesta. Näkyvissä valonsävyt 5300K, noin 4300K, noin 3300K ja 2700K.

MILLÄ JÄRJESTELMILLÄ OHJATA CCT VALAISTUSTA?

Myymme CCT valaisimille RF, Zigbee sekä DALI muuntajia. RF muuntajat hankitaan usein silloin, josko säätöön tulee vain yksi kohde, esim. keittiön nauhat tai olohuoneen yksittäinen nauha. Zigbee ja DALI (DT8) muuntajilla ohjataan valaistusta usein silloin, josko useampi ryhmä halutaan värilämpötilasäätöön.

RF muuntajilla

Helppo paritus. Muuntajaa ohjataan RF-painikkeilla. Toimii parhaiten kun säädettäviä ryhmiä on vain muutamia ja jos ei haluta ohjata valaisimia mobiililaitteella.

Zigbee muuntajilla

Laitteet muodostavat keskenään mesh verkon eli jokainen muuntaja on vahvistin, mikä takaa hyvän toimivuuden. Muuntajaa voidaan ohjata Zigbee-painikkeilla. Valaisimet ovat ohjattavissa myös mobiililaitteella ja niihin voi valitusta järjestelmästä riippuen tehdä erilaisia ajastuksia. Zigbeeen 3.0 muuntajamme ovat yhteensopivia mm. Philips HUE, Samsung SmartThings, Silvercrest (LIDL), ja Conbee USB siltojen kanssa.

DALI muuntajilla

DALI on koko talon digitaalinen ohjausjärjestelmä, jonka useimmiten sähköurakoitsija ohjelmoi ja toimittaa painikkeet. DALI muuntajistamme CCT ja/tai RGB+W säätöön toimivat tuotteet on merkitty DT8 numerolla.



x1



x3



x1

Esimerkki tarvikkeista:

- 3kpl 9W CCT led spottia
- 1kpl Zigbee panike, langaton
- 1kpl Zigbee muuntaja
- + halutessa johdot



x3

x1

x1

CCT SPOTTI/PANEELI VALAISIMET



Räjätyskuvassa spotti 033S CCT

CCT SPOTIT

CCT sarjan spoteissa on loistava värintoisto (CRI98), joka toistaa sisustuksesi värit selaisena kuin niiden on tarkoituskin olla.

Valaisimen erikoisuutena on muuntajan värilämpötilan valitsin, jolla valitaan asennuksen yhteydessä joko 2900K, 4000K tai 5300K värilämpötila. Näin voidaan varmistaa että värilämpötila on valittuun huoneeseen sopiva.

Toinen vaihtoehto on kytkeä spotit CCT säädettävään ryhmämuuntajaan. Tällöin valon värilämpötila on portaattomasti säädettävissä ja valaisimet ovat myös himmennettävissä. Tällaisia muuntajia on meillä RF, Zigbee sekä DALI (DT8) järjestelmiin. Meillä on saatavana myös valmiita liitosjohtoja CCT spottien (ja paneelien) johdotukseen.

CCT PANEELIT

CCT sarjan paneeleissa on myös loistava värintoisto. Paneelien ero spotteihin on niiden valon laajempi avautumiskulma, sekä matalampi, tarvittava upotussyvyys. Muuten toiminta ja muuntajaan kytkentä on hyvin samanlainen. Myös paneeleista on saatavana (kaikista paitsi suurimmasta) perusmuuntajallinen malli, josta valon värilämpötila valitaan muuntajan vivusta ennen asennusta.

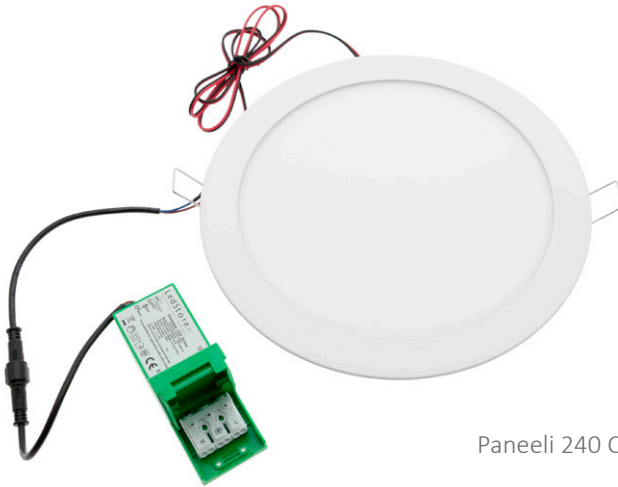

Paneeli 240 CCT

TRIAC -muuntajalla (kuten esimerkikuvissa)

- perustuote, jossa valittavana 2900K, 4000K ja 5300K muuntajasta
- himmennys tavallisilla pyöritettävillä himmentimillä
- muuntaja kuuluu pakettiin.

CCT ohjaus langattomilla tuotteilla

- himmennys ja värilämpötilansäätö esim. langattomilla säätimillä
- valaisin myydään ilman muuntajaa ja jokaiselle ryhmälle hankitaan yksi 24V muuntaja, joka kykenee CCT säätöön (RF tai Zigbee), sekä ohjaus eli painike tai silta.

CCT ohjaus DALI:lla

- tilaustuote (nopea toimitus)
- himmennys ja värilämpötila DALI ohjauksella
- valaisin myydään ilman muuntajaa ja jokaiselle ryhmälle hankitaan yksi 24V muuntaja, joka määrittellään ryhmäkoon mukaan. Ohjaus sähköurakoisijalta.

CRI VALAISIMIEN VÄRINTOISTO

Värintoistoindeksi, CRI, kirjainyhdistelmä tulee englanninkielisistä sanoista colour rendering index.

Värintoistoluku kertoo meille sen, miten hyvin led-lamppu näyttää värit sellaisena kuin ne oikeasti ovat. Led-valaisimien lopullista murrosta on kriitikoiden mukaan estänyt heikko kyky tuottaa valaistun kohteen värit. Tämä ilmenee sinertävänä valona tai harmautena. Usein kuullaankin puhuttavan kalpeista ihmisistä ja sairaalan leikkaussalista. Led-piirille kaikkein vaikeinta on toistaa punaista väriä (R=9).



Värintoistoindeksi CRI ilmoitetaan lukuna asteikolla nolasta sataan, missä 0=värit eivät toistu lainkaan ja 100=täydellinen värintoisto. Värintoistoindeksi ei ilmoita valon väriä, vaan sen ilmoittaa väriämpötila, jota mitataan Kelvineissä. Perinteinen hehkulamppu on tyypillisesti 2700K(kellertävä), toimistovalo 4000K (valkoinen), ulkona Suomessa 5500K (sinertävä).

Hyvä värintoisto merkitsee paljon. On tärkeää nähdä meikatessa tai ruokaa laittaessa oikeat sävyt, tai erottaa minkä värisiä vaatteet tai kalusteet oikeasti ovat. Lisäksi huonossa valossa ihmisen näköaisti ei pääse erottelemaan värejä kunnolla, ja jokin tuntuu olevan pielessä vaikka valot ovat päällä.

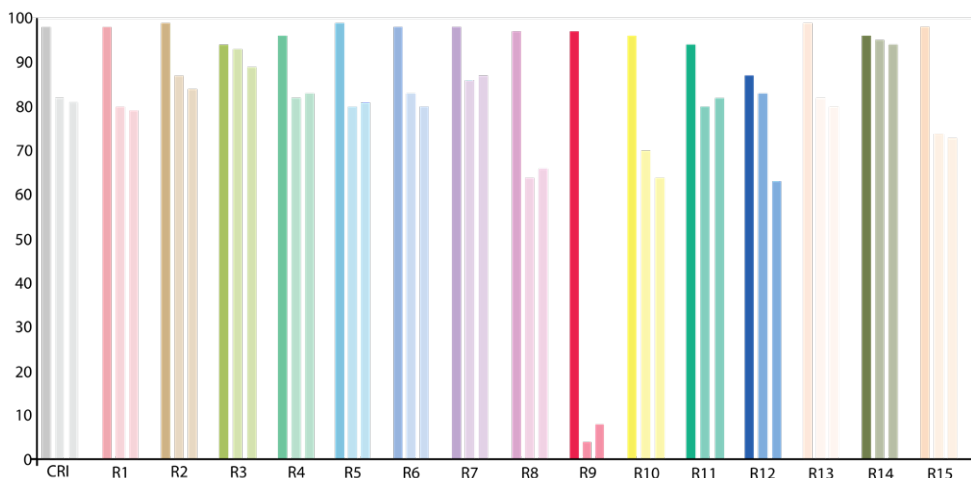

CRI mittausten vertailugraafi. LedStoren valaisin jokaisessa mitatussa värissä (R1-R15) ensimmäinen ja kilpailijoiden spotit toinen ja kolmas.

Graafiin voi tutustua tarkemmin osoitteessa: <https://ledstore.fi/blog/ammattilaisille/>

Lamput, joiden värintoistoindeksi on yli 85, koetaan yleensä varsin luonnolliseksi. Alle CRI 80 jäävä valo taas koetaan luonnottomaksi tai värittyneeksi, tai jotkin tietyt kohteet näyttävät valossa omituisilta. Edullisten led-valaisimien heikkous on edelleen heikko värintoisto (CRI 60-80). Ja olethan tarkkana, sillä Ra90 voi olla CRI70, sillä luonnolliset ja punaiset sävyt eivät kuulu Ra:n mittausalueeseen! Eli Ra lukemassa ei ole mitattuna ledille haasteellisia sävyjä.

Mitä eroa on CRI ja RA luvuilla?

- RA = R1-R8 (sinivihreät värit)
- CRI = R1-R15 (kaikki värit)

Tyypillisiä vaatimuksia CRI arvolle

- Valo- tai videokuvaus yli CRI 95
- Kotikäytössä yli CRI 85
- Toimisto yli CRI 90
- Teollisuustiloissa yli CRI 80

LedStoren tuotteiden CRI arvot:

- Paneelivalot CRI 90-97
- Polttimot CRI 85-98
- Spotit CRI 92-98
- Kiskospotit CRI 95
- Yksiväriset led nauhat CRI 95-98
- Moniväriset led nauhat CRI 85-98

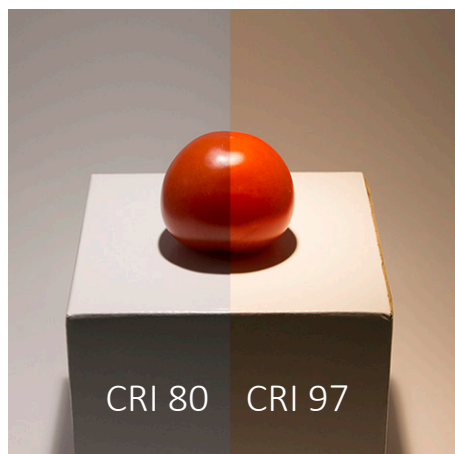

LedStoren toiminta

MIKÄ LEDSTORE?

Jos valaistuksen laatu, ympäristövastavuus ja pitkät takuut ovat sinulle tärkeitä, LedStore on sinun led-kauppiasi. Jos lisäksi arvostat asialleen omistautunutta palvelua ja tarkkaa tuotetietoutta, kannattaa olla yhteydessä! Olemme kehittäneet omaa tuotemallistoamme, valaistusta ja valaistuksen ohjausta yli 10 vuoden ajan, jotta jokainen asiakkaamme saa ensiluokaisen kokemuksen led-valaistuksestaan.



TUOTTEEMME JA MYYMÄLÄMME

Lamppukauppa Led Store Oy myy laadukkaita led-valaisimia ja valaistuksen ohjaustuotteita, jotka olemme itse osin tai kokonaan suunnitelleet ja valmistuttaneet valitsemillamme tehtailla. Lähes koko valikoimamme on asennettuna ja esillä myymälässämme, joten tuotteisiin ja erilaisiin asennustapoihin on helppo tutustua. Remontoimisillamme mallitiloissa on paljon ideoita, joita voit käyttää myös omassa kodissasi.

LEDSTOREN VAIHEET VUODESTA 2010

LedStoren tarina juontaa juurensa tarpeeseen, joka syntyi, kun yrityksen perustaja Janne Halttu rakensi perheelleen taloa. Hän halusi panostaa erityisesti valaistukseen ja oli tyytymätön tarjolla olevien led-valojen rakenteisiin ja laatuun. Hän alkoi selvittää led-tuottajien vaihtoehtoja, ja pyysi useammalta tehtaalta prototyypit, joiden nojalla valitsi tulevalle yritykselle yhteistyökumppanit. Kehitys ja yhteistyö ovat jatkuneet näihin päiviin saakka parhaiden toimittajien kanssa, ja vuonna 2010 perustettu pieni 10 m² myymälätila ja verkkokauppa on laajentunut 400 m² kokoiseksi palvelevaksi liiketilaksi ja yli 500 tuotteen verkkokaupaksi.

KEITÄ PALVELEMME?

Lamppukauppa Led Store palvelee kaikkia asiakasryhmiä kuluttajista rakennusliikkeisiin ja ”remppareiskoista” designtoimistoihin täydellä sydämellä ja omilla LedStore-tuotteillaan. Kundenservice också på svenska! Our services are also available in English!

MILLAISIA PALVELUITA SAAT LEDSTORESTA?

Nettikaupan, kivijalkamyymälän ja tarjouslaskennan lisäksi tarjoamme valaistussuunnittelu- ja konsultaatiopalveluita. Meiltä saat myös mittaan tehdyt ledit, valaisimien asennuspalvelut ja Zigbee valaisimien ohjauksien ohjelmoinnit sekä käytön opastukset.

1

AIDOSTI HUOLTAPITÄVÄ TAKUU

Lamppukauppa Led Store Oy myöntää tuotteesta riippuen 2, 3, 5 tai 7 vuoden takuun materiaali- ja valmistusvirheiden varalle. 1.1.2022 lähtien ostetuilla tuotteilla on 1. vuoden ajan on-site takuu. On-site huoltotakuu sisältyy kaikkiin tuotteisiin, jotka sisältävät virtalähteen / muuntajan, ja joiden takuu-aika on vähintään 3 vuotta.

2

AMMATTITAITO

LedStoren ammattitaito koostuu talonrakentamisen, remontoinnin ja valaistusosaamisen yhdistelmästä. Tarjoammekin vain sellaisia tuotteita, jotka itsekin haluaisimme omaan ympäristööme asentaa. Sitoudumme ripeään ja täsmälliseen toimintaan. 98 % tuotteistamme löytyy heti varastosta. Palvelemme ammattitaitoisesti myös mittatilaustöissä ja asennuksissa.

3

TUOTEKEHITYS

Liikeideamme mukaan emme ole bulkkituotteiden massajälleenmyyjiä, vaan kehitämme myös itse valaisimia, ja toimimme asiakastarpeiden mukaisesti. Tuotteiden materiaalit, viimeistely ja valon laatu (kuten värinsoitaindeksi, CRI) ovat meille tärkeitä. Myös asennuksen sujuvuus on meille tärkeää. Asennushelpoutta tuovat mm. pikaliittimin ketjutettavat virtalähteet.

4

LAATUKOMPONENTIT

Tuotteidemme laatu on meille ykkösasia. Selvitämme tarkkaan tuotteidemme komponentit ja materiaalit, ennen kuin otamme ne LedStoren brändin alle. Esimerkiksi kaikki valaisinkehyksemme ovat valettua alumiinia. Joitain tuotteita jälleenmyymme sellaisenaan, mutta suuressa osassa määrittelemme itse tuotevalmistajallemme tuotteessa käytettävät komponentit. Etsimme jatkuvasti parempia komponentteja, ja led-piirin kehittyessä otamme uusimmat käyttöön tuotteisiimme.

5

LÄPINÄKYVÄ HINNOITTELU

Hinnoittelumme on läpinäkyvä verkkokauppamme ansiosta. Kirjautumalla kuluttaja-asiakkaaksi verkkokauppaamme tilausten tekeminen helpottuu, ja tilaushistoriasi jää talteen. Tämä helpottaa esim. uusintaostoja ja takuuasioiden hoitamista. Hinnat ovat aina samat sekä verkossa, kuvastossa että myymälässä. Meiltä saat aina myös henkilökohtaista palvelua.

+

KUMPPANI SUUNNITELUSSA

Autamme vuosittain satoja asiakkaita, niin suurissa kuin pienissäkin projekteissa. Valaistussuunnitelman teettäminen maksaa itsensä takaisin nopeasti. Tunnumme valontarpeen määrittelyn ja asentamisen lainalaisuudet vuosien kokemuksella. Valmiin valaistussuunnitelman kanssa sähköasentajan on helppoa ja joutuisaa tehdä työnsä. Myymälässämme esillä tuotteemme ja asennusesimerkkejä eri tiloissa livenä. Tervetuloa tutustumaan!



AVOINNA

Talvikausi

MA, PE 8.30-15.30

TI-TO 8.30-17.00

LA 10.00-14.00

Kesäkausi

MA-PE 8.30-16.00

LA SULJETTU

MYYMÄLÄN KÄYNTIOSOITE:

Mesikukantie 16, 01300 Vantaa (Koivuhaka). Pihassa on ilmaiset parkkipaikat. Myymälän puh. **045 251 4510** vastaa aukioloaikoina ja soittamme takaisin, jos missaamme puhelun. Tarjouslaskenta: tarjouslaskenta@ledstore.fi

TOIMITUS JA NOUTO:

Tilatut tuotteet postitetaan samana päivänä, jos tilaus on meillä ennen klo 12 ja tavara löytyy varastostamme. Myymälästä tuotteet heti mukaan, lähes kaikki tuotteet ovat omassa varastossa. Maksutapoina myymälässä mieluiten korttimaksu. Emme pidä vaihtokassaa myymälässä.

TAKUUT:

LedStoren tuotteiden takuut vaihtelevat 2-7 vuoden välillä alkaen myyntihetkestä. Lisätietoa <https://ledstore.fi/toimitusehdot>

VAIHTO, PALAUTUS JA REKLAMAATIOT:

Jos tuotteessa on vikaa, olethan yhteydessä joko puhelimitse myymälään tai reklamaatiot@ledstore.fi. Myymälässä kysy avokauppaa, jos olet epävarma tuotteen sopivuudesta. Myymälästä myös tuotteiden mallikappaleita lainaan. Verko-ostoksilla 14 vrk vaihto- ja palautusoikeus.

ESTEETTÖMYYSTIEDOT:

Ovelle on luiska, mutta liiketilaan on kynnyks. Ovi ei avaudu automaattisesti. Avustamme tarvittaessa. Myymälässä on pieni asiakas wc.



Janne Halttu

- Valaistussuunnittelu
- Myynti
- Tekninen tuki

info@ledstore.fi
050 598 7101



Liisa Korhonen

- Valaistussuunnittelu
- Tarjouslaskenta
- Myynti

myynti@ledstore.fi
044 491 0237



Harriet Währn

- Valaistussuunnittelu
- Kundenservice på svenska

yrittymyynti@ledstore.fi
045 251 4511



Sanna Salmela

- Markkinointiviestintä
- Tarjouslaskenta
- Myynti

blogi@ledstore.fi
045 262 1331



Vili Korhonen

- Graafinen suunnittelu
- Video- ja valokuvaus
- Myynti

vili@ledstore.fi



Maksim Pisanov

- Nettisivujen ylläpito
- Nettimarkkinointi

seo@ledstore.fi



Marko Kovero

- PAJA-palvelut
- Varasto
- Asennukset

paja@ledstore.fi
041 311 7717



Eugen Koppe

- PAJA-palvelut
- Asennukset

paja@ledstore.fi
041 311 7717



Jyri Kytönen

- PAJA-palvelut
- Asennukset

paja@ledstore.fi
040 461 0039

LedStore
Mesikukantie 16
01300 VANTAA
www.ledstore.fi

Myymälä

Myynti 045 251 4510
myynti@ledstore.fi

Tarjouslaskenta

tarjouslaskenta@ledstore.fi

**Tuotevirheet ja
hyvitykset**

reklamaatiot@ledstore.fi



Hinnat sis. alv. 24%.

Oikeudet painovirheisiin ja hinnanmuutoksiin pidätetään.